



AERMEC S.P.A.
BEVILACQUA (VERONA)
ITALY

SCHEMA ELETTRICO
WIRING DIAGRAM
WRL 180 - 500

NON E' PERMESSO CONSEGNARE A TERZI O RIPRODURRE QUESTO DOCUMENTO
NE UTILIZZARE IL CONTENUTO O RENDERSLO COMUNQUE NOTO A TERZI SENZA LA NOSTRA
AUTORIZZAZIONE ESPLICITA. OGNI INFRAZIONE COMPORTA IL RISARCIMENTO DEI DANNI
SUBITI. E' FATTA RISERVATA TUTTI I DIRITTI DERIVANTI DA BREVETTI O MODELLI

PROGETTAZIONE		Elettrica		TENSIONE ESERCIZIO	575V 60Hz	NORME	PROTEZIONE
SERIE				TENSIONE COMANDI	230V 60Hz	+ UBICAZIONE = NOME LOGICO	
CODICE		4712774 valvola elettronica		TENSIONE SEGNALI	24V 60Hz		
COMMITTENTE							
PROGETTATO CON SISTEMA CAD/CAE		Sabik					
							
				DATA	FIRME	SCHEMA FUNZIONALE TABELLE DI RIEPILOGO MORSETTIERE, CAVI E DISPOSITIVI GENERICI DISTINTA BASE LEGENDA PAGINE LEGENDA SIMBOLI	
				DIS.	22/04/2015		
				VISTO	22/04/2015		
				APPROV.	22/04/2015		
				WRL 180 - 500		valvola elettronica	
						FOGLIO 0	
						T.F. 16	
REV.	DESCRIZIONE REVISIONE	DATA	DISEGNATORE	SOST. DA:		SOST. IL:	ORIGINE

STAMPATO
22/04/2015

NON È PERMESSO CONSEGNARE A TERZI O RIPRODURRE QUESTO DOCUMENTO.
 NE UTILIZZARE IL CONTENUTO O RENDERSI RESPONSABILI PER TERZI SENZA LA NOSTRA
 AUTORIZZAZIONE ESPLICITA. OGNI INFRAZIONE COMPORTE IL RISCHIAMENTO DEI DANNI
 SUBITI. È FATTA RISERVA DI TUTTI I DIRITTI DERIVANTI DA BREVETTI O MODELLI.

PROGETTO:
 NOME FILE: 4712774_00.sch
 TIPOICO: Elettrica

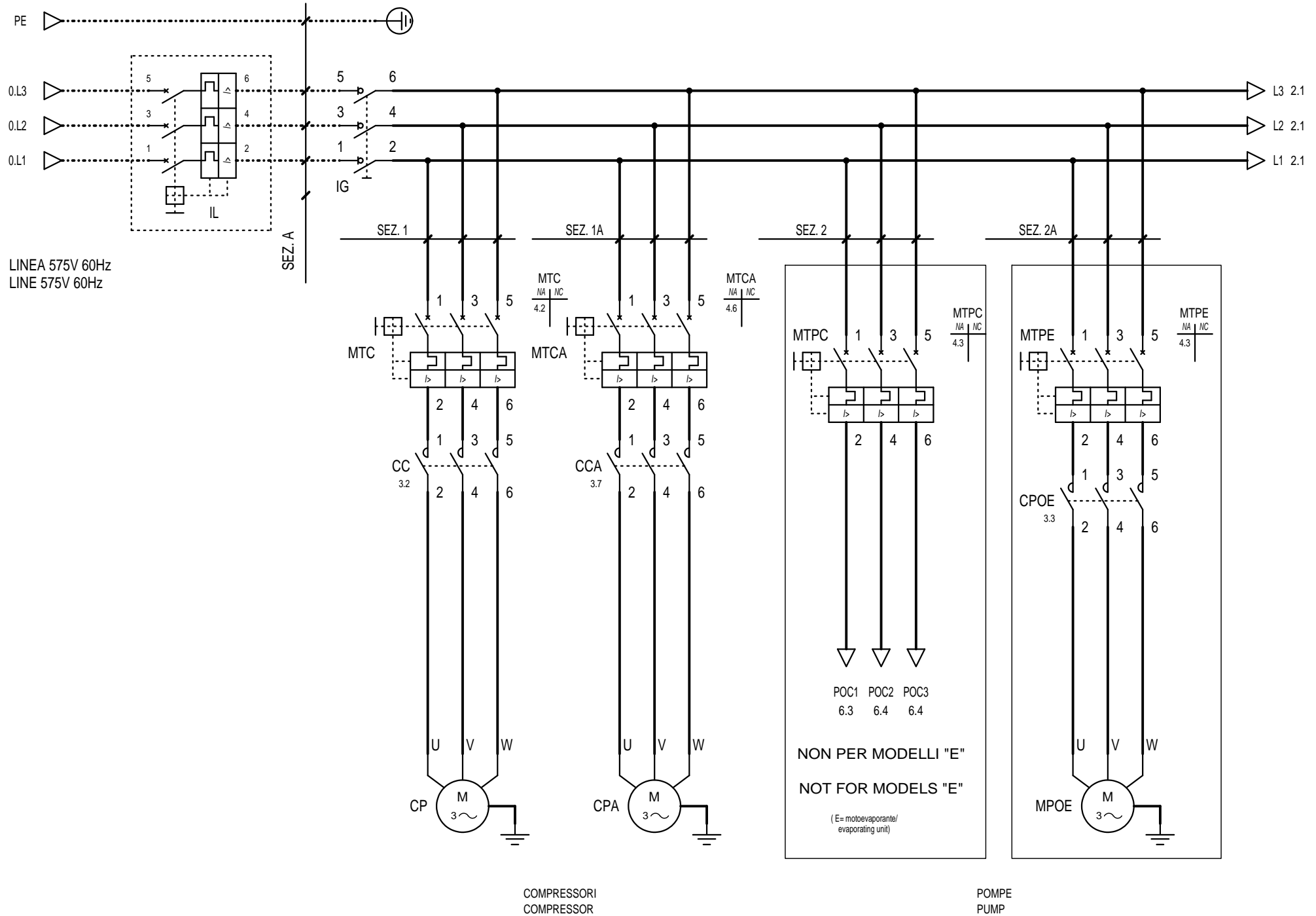

COMPRESSORI
 COMPRESSOR

POMPE
 PUMP

			DATA	15/07/2014	AERMEC S.P.A. BEVILACQUA (VERONA) ITALY	POTENZA POWER	WRL 180 - 500		=
			DISEGN.	Crivellaro					+
			DATA	15/07/2014					
REV.	MODIFICA	DATA	DISEGNATO	VERIFICATO	APPROV.	De Togni	4712774		0
1									FOGL. 1
									DI 16

NON È PERMESSO CONSEGNARE A TERZO O RIPRODURRE QUESTO DOCUMENTO.
 NE UTILIZZARE IL CONTENUTO O RENDERSI RESPONSABILI PER L'USO A TERZI SENZA LA NOSTRA
 AUTORIZZAZIONE ESPLICITA. OGNI INFRAZIONE COMPORTE IL RISCHIAMENTO DEI DANNI
 SUBITI. È FATTA RISERVA DI TUTTI I DIRITTI DERIVANTI DA BREVETTI O MODELLI.

PROGETTO: _____
 NOME FILE: 4712774_00.sch
 TIPOICO: Elettrica

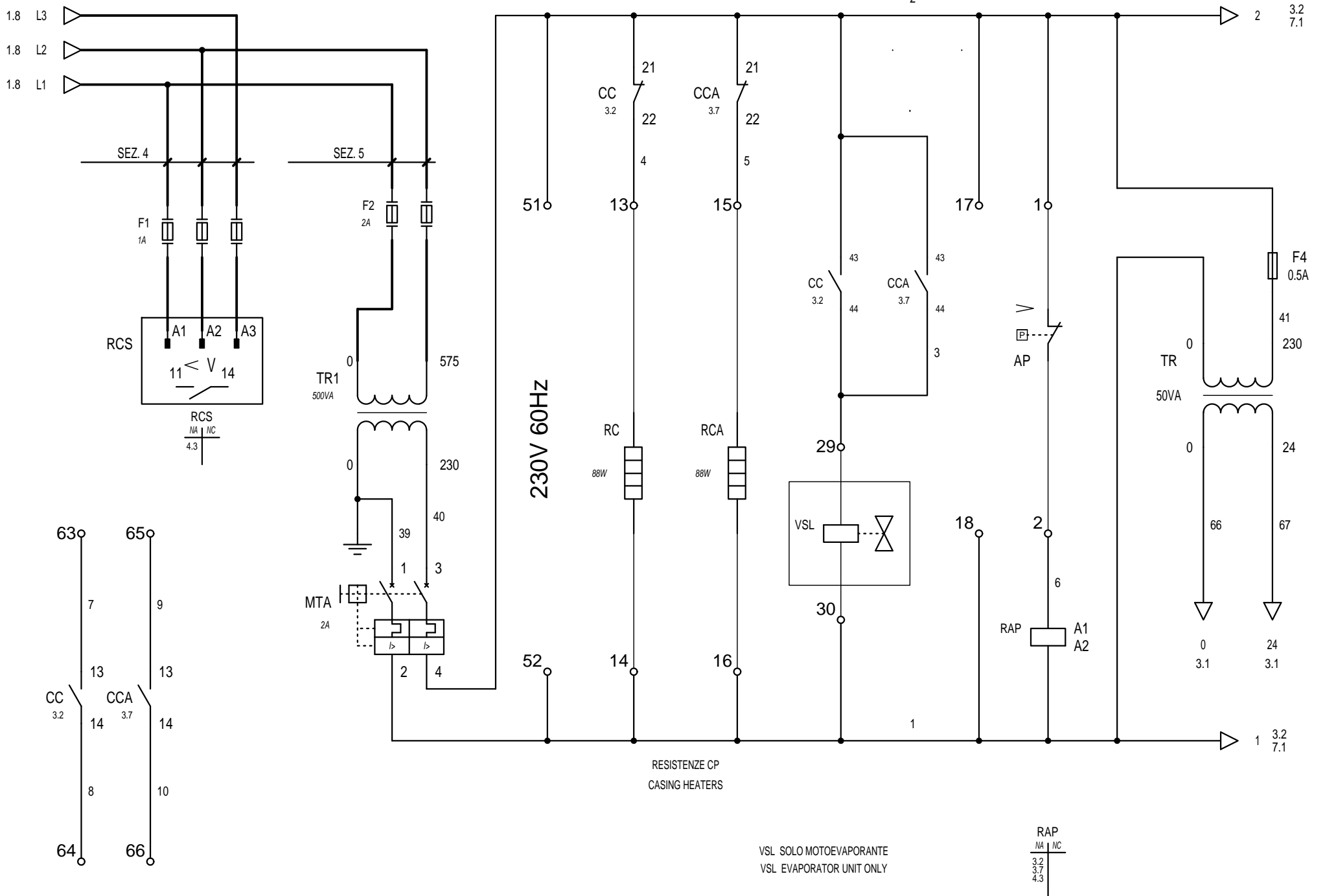

REV.	MODIFICA	DATA	DESEGNATO	VERIFICATO	DATA	15/07/2014	AERMEC S.P.A. BEVILACQUA (VERONA) ITALY	AERMEC	CIRCUITO AUSILIARIO Auxiliary circuit	WRL 180 - 500		=	
					15/07/2014					+		FOGL.	2
					De Togni						4712774	DI	16

NON È PERMESSO CONSEGNARE A TERZI O RIPRODURRE QUESTO DOCUMENTO.
 NE UTILIZZARE IL CONTENUTO O RENDERSI RESPONSABILI PER L'USO A TERZI SENZA LA NOSTRA
 AUTORIZZAZIONE ESPLICITA. OGNI INFRAZIONE COMPORTE IL RISCHIAMENTO DEI DANNI
 SUBITI. È FATTA RISERVA DI TUTTI I DIRITTI DERIVANTI DA BREVETTI O MODELLI.

PROGETTO: 4712774_00.sch
 TIPO: Elettrotecnica

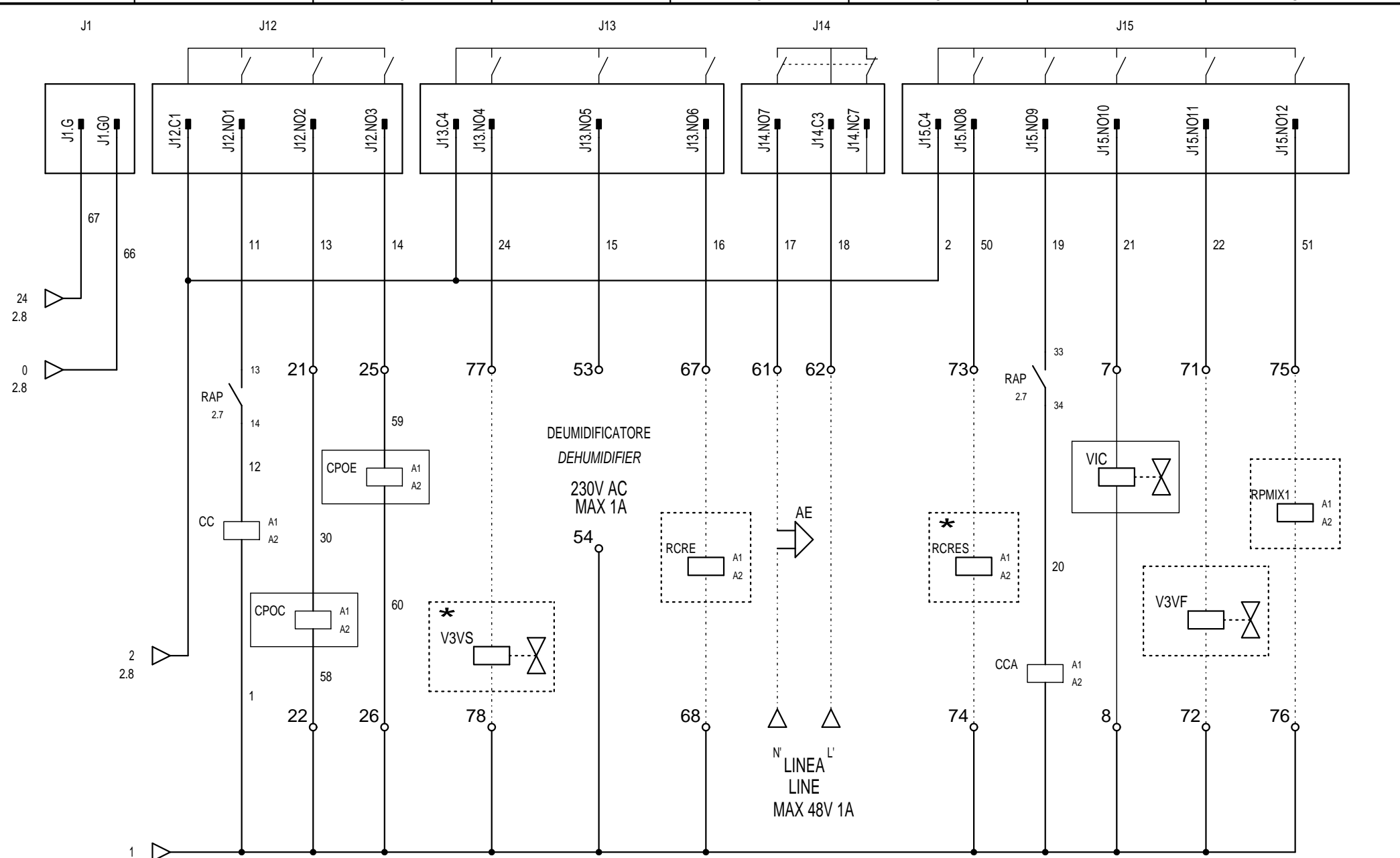

* Funzioni disponibili solo nei modelli pompe di calore (H),
 e nei modelli non reversibili quando usati solo in modo caldo
 Function available only for reversible models (H),
 and non reversible when used in only heating mode

CCA	1.5
NA	NC
2.2	2.5
2.6	

VIC
 Solo per pompa di calore
 Only for heat pump

REV.	MODIFICA	DATA	DISegnATO	VERIFICATO	APPROV.

DATA 15/07/2014
 DISEGN. Crivellaro
 AERMEC S.P.A.
 DATA 15/07/2014
 APPROV. De Togni
 BEVILACQUA (VERONA) ITALY



USCITE DIGITALI
 Digital outputs

WRL 180 - 500		=
		+
FOGL.	3	
DI	16	

4712774

7

NON È PERMESSO CONSEGNARE A TERZI O RIPRODURRE QUESTO DOCUMENTO.
 NE UTILIZZARE IL CONTENUTO O RENDERSI RESPONSABILI PER L'USO DA TERZI SENZA LA NOSTRA
 AUTORIZZAZIONE ESPLICITA. OGNI IMPRORZIONE COMPORTE IL RISCHIAMENTO DEI DANNI
 SUBITI. È FATTA RISERVA DI TUTTI I DIRITTI DERIVANTI DA BREVETTI O MODELLI.

PROGETTO: 4712774_00.sch
 NOME FILE: 4712774_00.sch
 TIPO: Elettrica

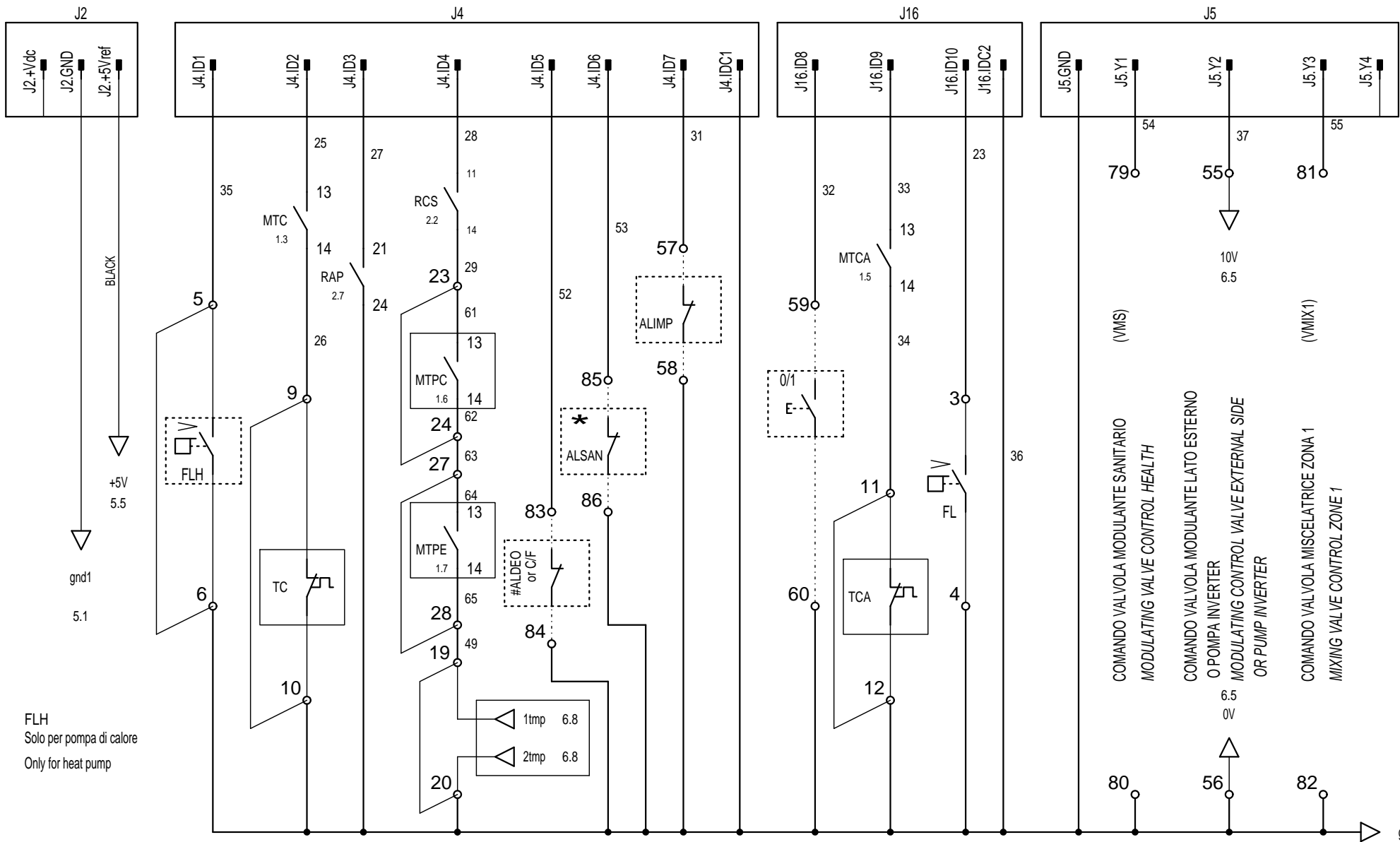

FLH
 Solo per pompa di calore
 Only for heat pump

TC - TCA
 Solo per compressori Sanyo
 Only for Sanyo compressor

#ALDEO or C/F= VEDERE PARAMETRO: ACCESSORI B22a
 SEE PARAMETER: OPTIONS B22a

* Funzioni disponibili solo nei modelli pompe di calore (H),
 e nei modelli non reversibili quando usati solo in modo caldo
 Function available only for reversible models (H),
 and non reversible when used in only heating mode

0 - 10V DC MAX 10mA

REV.	MODIFICA	DATA	DESEGNATO	VERIFICATO	DATA	15/07/2014	AERMEC S.P.A. BEVILACQUA (VERONA) ITALY	INGRESSI DIGITALI Digital inputs	WRL 180 - 500	=	+	FOGL. 4 DI 16
1					15/07/2014	De Togni						



4712774

NON È PERMESSO CONSEGNARE A TERZI O RIPRODURRE QUESTO DOCUMENTO.
 NE UTILIZZARE IL CONTENUTO O RENDERLO COMUNQUE NOTO A TERZI SENZA LA NOSTRA
 AUTORIZZAZIONE ESPLICITA. OGNI INFRAZIONE COMPORTE IL RISARCIMENTO DEI DANNI
 SUBITI. È FATTA RISERVA DI TUTTI I DIRITTI DERIVANTI DA BREVETTI O MODELLI.

PROGETTO:
 NOME FILE: 4712774_00.sch
 TIPO: Elettrica

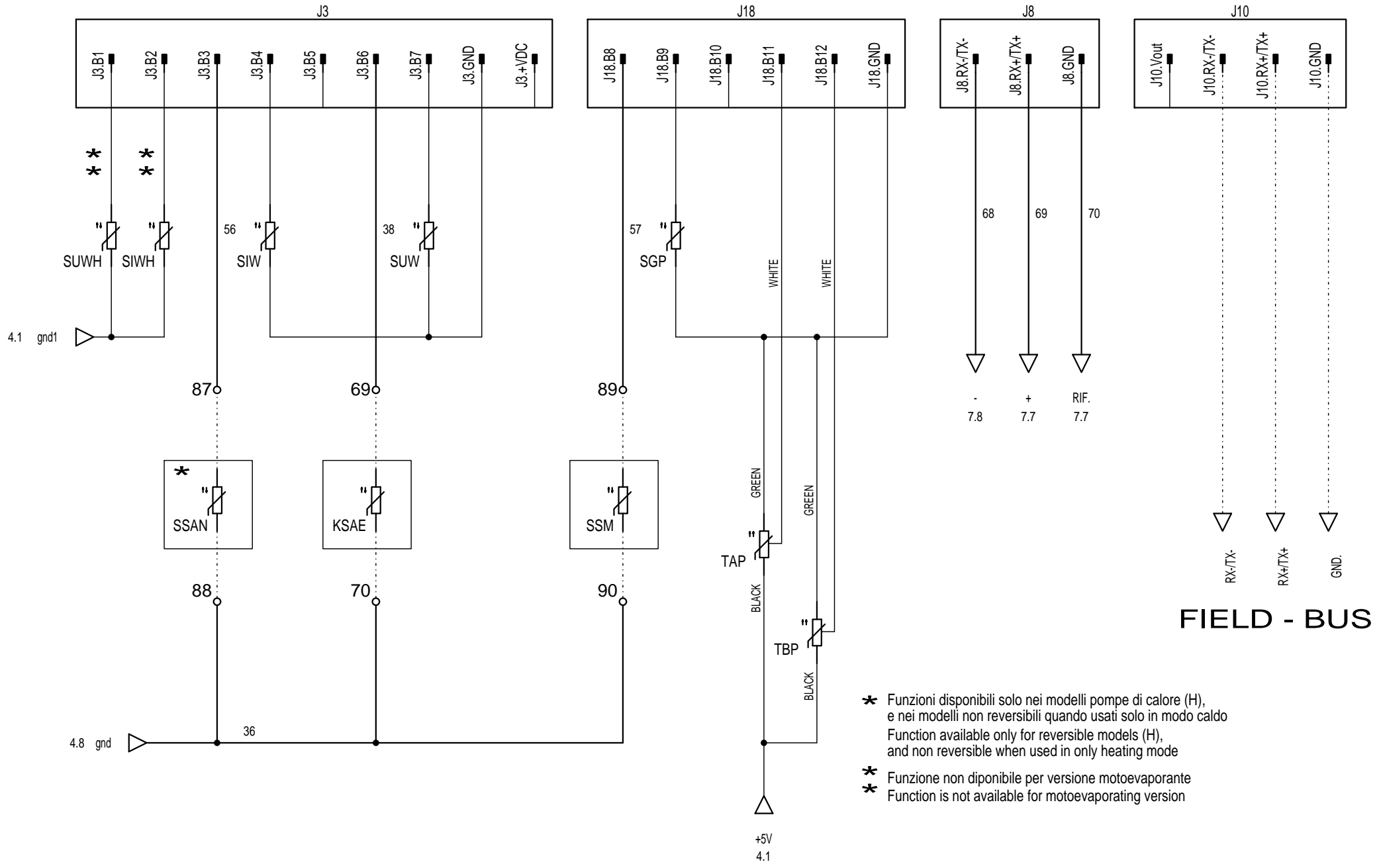

- * Funzioni disponibili solo nei modelli pompe di calore (H),
 e nei modelli non reversibili quando usati solo in modo caldo
 Function available only for reversible models (H),
 and non reversible when used in only heating mode
- ** Funzione non disponibile per versione motoevaporante
 ** Function is not available for motoevaporating version

FIELD - BUS

					DATA	15/07/2014			WRL 180 - 500		=
					DISEGN.	Crivellaro	AERMEC S.P.A.				+
					DATA	15/07/2014	BEVILACQUA (VERONA) ITALY		4712774		FOGL. 5
REV.	MODIFICA	DATA	DISEGNATO	VERIFICATO	APPROV.	De Togni					3 DI 16

NON È PERMESSO CONSEGNARE A TERZO O RIPRODURRE QUESTO DOCUMENTO.
 NE UTILIZZARE IL CONTENUTO O RENDERSI RESPONSABILI PER L'USO A TERZI SENZA LA NOSTRA
 AUTORIZZAZIONE ESPLICITA. OGNI INFRAZIONE COMPORTE IL RISCHIAMENTO DEI DANNI
 SUBITI. È FATTA RISERVA DI TUTTI I DIRITTI DERIVANTI DA BREVETTI O MODELLI.

PROGETTO:
 NOME FILE: 4712774_00.sch
 TIPO: Elettronica

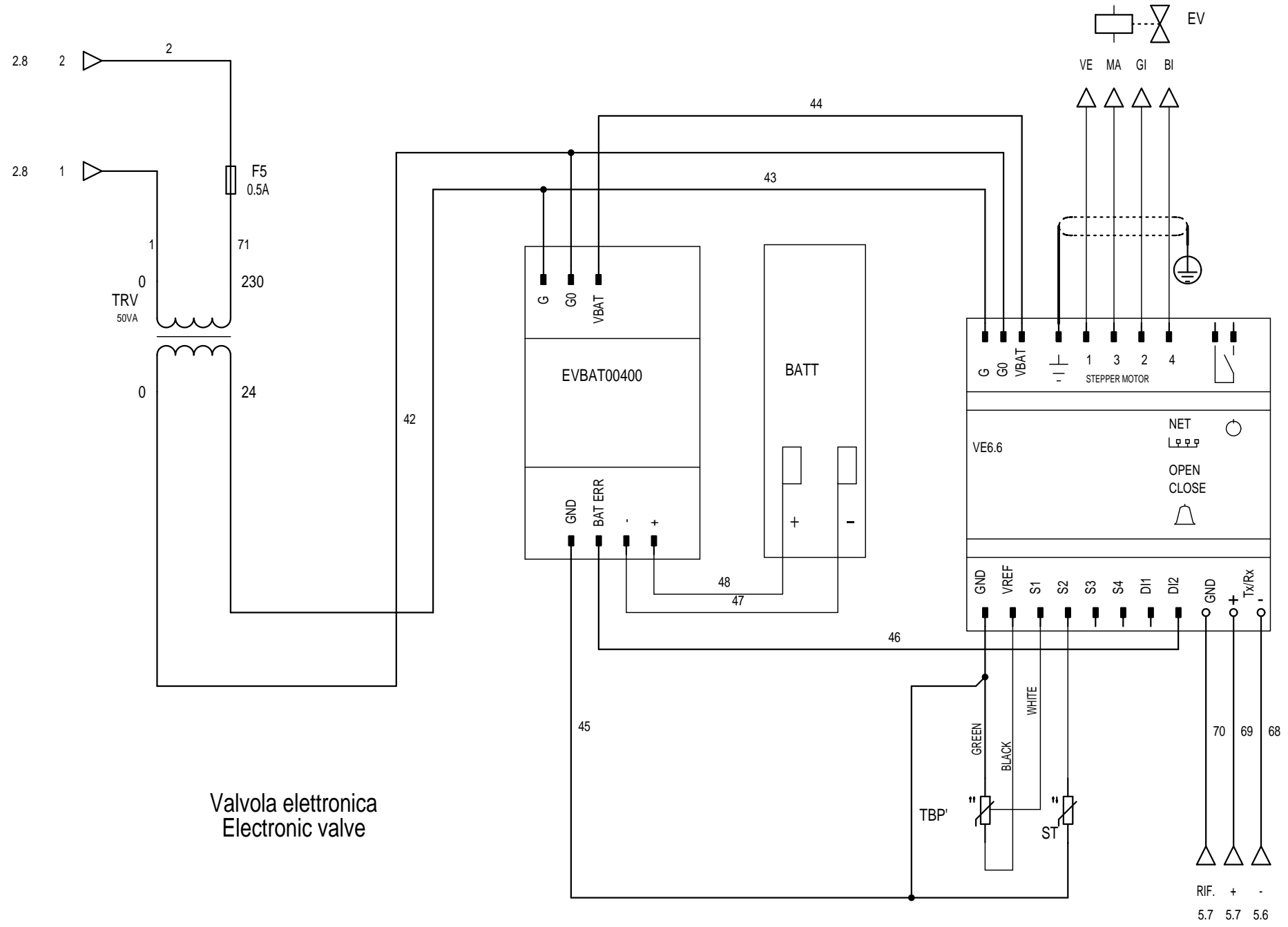

Valvola elettronica
 Electronic valve

REV.	MODIFICA	DATA	DESEGNATO	VERIFICATO	DATA	15/07/2014	AERMEC S.P.A. BEVILACQUA (VERONA) ITALY	AERMEC	Valvola elettronica Electronic valve	WRL 180 - 500	=	FOGL. 7
					DATA	15/07/2014						
					APPROV.	De Togni						

NON È PERMESSO CONSEGNARE A TERZI O RIPRODURRE QUESTO DOCUMENTO
 NE UTILIZZARE IL CONTENUTO O RENDERLO COMUNQUE NOTO A TERZI SENZA LA NOSTRA
 AUTORIZZAZIONE ESPLICITA. OGNI IMPAZIONE COMPORTE IL RISCHIAMENTO DEI DANNI
 SUBITI. È FATTA RISERVA DI TUTTI I DIRITTI DERIVANTI DA BREVETTI O MODELLI

PROGETTO:
 NOOME FILE: 4712774_00.sch
 TIPOICO: Elettrica

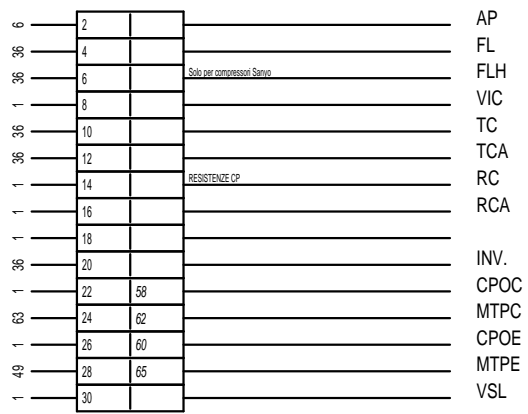
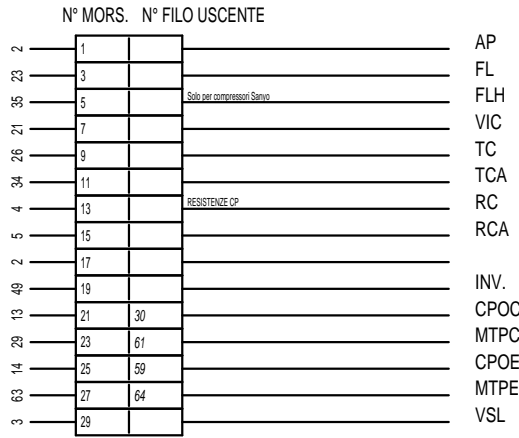
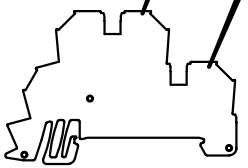

M2

				DATA	15/07/2014	AERMEC S.P.A. BEVILACQUA (VERONA) ITALY	AERMEC	Riepilogo morsetti doppi Summary dual terminal	WRL 180 - 500		=	
				DISEGN.	Crivellaro					+		
REV.	MODIFICA	DATA	DISEGNATO	VERIFICATO	DATA				15/07/2014			FOGL. M2-001
				APPROV.	De Togni				4712774	0	DI 16	

NON È PERMESSO CONSEGNARE A TERZI O RIPRODURRE QUESTO DOCUMENTO.
 NE UTILIZZARE IL CONTENUTO O RENDERLO COMUNQUE NOTO A TERZI SENZA LA NOSTRA
 AUTORIZZAZIONE ESPLICITA. OGNI INFRAZIONE COMPORTA IL RISCHIAMENTO DEI DANNI
 SUBITI. È FATTA RISERVA DI TUTTI I DIRITTI DERIVANTI DA BREVETTI O MODELLI.

PROGETTO:
 NOME FILE: 4712774_00.sch
 TIPO: Elettronica

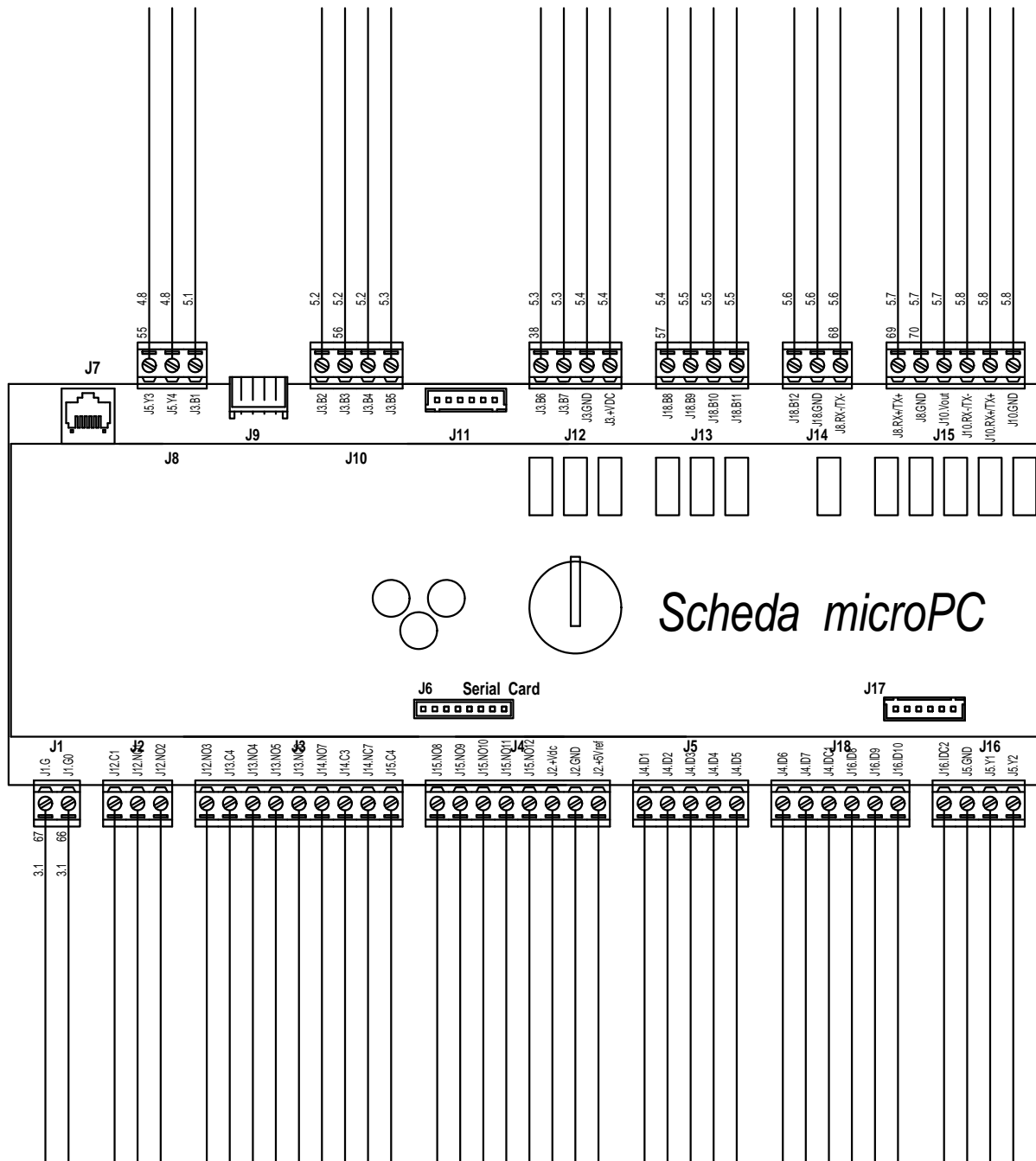









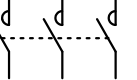

Scheda microPC

J6 Serial Card

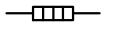
J17

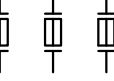
REV.	MODIFICA	DATA	DESEGNATO	VERIFICATO	APPROV.	DATA	DESEGN.	VERIFICATO	APPROV.	DATA	AERMEC S.P.A. BEVILACQUA (VERONA) ITALY	AERMEC	SCHEDA MICROPC24V MICROPC24V Card	WRL 180 - 500	=	FOGL. 3	MICROPC24-001
1		2		3		4		5		6					+	DI 16	4712774





SIMBOLO SYMBOL	NOME SIMBOLO SYMBOL NAME	DESCRIZIONE DESCRIPTION	SIGLA DESIGNATION	ESTENS. EXT.
	030202A	Morsetto Terminal		
	030303	Polo connettore maschio Male contact plug		
	070201	Contatto NA NO contact		
	070203	Contatto NC NC contact		
	070903	Contatto NC azionato da effetto termico NC self-operating thermal switch		
	071302-3F	Contattore tripolare di potenza NA Three-pole NO contact of a contactor		
	ALLARME RESISTENZA			
	040112	Elemento riscaldante Heating element	E...	
	072101	Fusibile Fuse	FU...	
	072101S-2F	Fusibile sezionabile bipolare Two-pole fuse disconnecter	FU...	
	072101S-3F	Fusibile sezionabile tripolare Three-pole fuse disconnecter	FU...	
	081009	Sirena Siren	HA...	

NON E' PERMESSO CONSEGNARE A TERZO O RIPRODURRE QUESTO DOCUMENTO.
 NE UTILIZZARE IL CONTENUTO O RENDERLO COME QUANTO A TERZI SENZA LA VOSTRA
 AUTORIZZAZIONE ESPLICITA. OGNI INFRAZIONE COMPORTA IL RISCHIAMENTO DEI DANNI
 SUBITI. E' FATTA RISERVA DI TUTTI I DIRITTI DERIVANTI DA BREVETTI O MODELLI.
 PROGETTO: 4712774_00.sch
 NOME FILE: 4712774_00.sch
 TIPOICO: Elettrica

REV.	MODIFICA	DATA	DISegnATO	VERIFICATO	DATA	15/07/2014	DISegn.	Crivellaro	AERMEC S.P.A. BEVILACQUA (VERONA) ITALY	AERMEC	Riepilogo simboli Symbol summary	WRL 180 - 500	=	+	FOGL. RS-1 DI 16
					DATA	15/07/2014	APPROV.	De Togni							



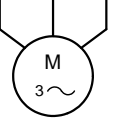
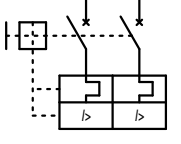
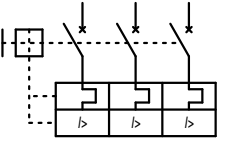

NON È PERMESSO CONSEGNARE A TERZI O RIPRODURRE QUESTO DOCUMENTO.
 NE UTILIZZARE IL CONTENUTO O RENDERLO COMPLETAMENTE O PARZIALMENTE ACCESSIBILE A TERZI SENZA LA VOSTRA
 AUTORIZZAZIONE ESPLICITA. OGNI INFRAZIONE COMPORTA IL RISCHIAMENTO DEI DANNI
 SUBITI. È FATTA RISERVA DI TUTTI I DIRITTI DERIVANTI DA BREVETTI O MODELLI.

PROGETTO: 4712774_00.sch
 NOME FILE: 4712774_00.sch
 TIPO: Elettrica

SIMBOLO SYMBOL	NOME SIMBOLO SYMBOL NAME	DESCRIZIONE DESCRIPTION	SIGLA DESIGNATION	ESTENS. EXT.
	071501	Bobina relè Relay coil	KA...	/...
	071501T	Bobina contattore Contactor coil	KM...	
	040104-NTC	Resistore variabile NTC Variable resistance NTC	M	
	040104-TRASD	Trasduttore di pressione 3 fili Pressure trasducer 3 wires	M	
	060801B	Motore Motor	M...	
	071601F	Interruttore bip. autom. con protezione termica e max corrente Two-pole Circuit break with magneto-thermal	QF...	
	071601G	Interruttore trip. autom. con protezione max corr. e termica Three-pole circuit break with magneto-thermal	QM...	

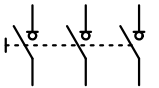
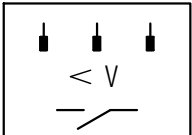
REV.	MODIFICA	DATA	DISegnATO	VERIFICATO	DATA	15/07/2014	AERMEC S.P.A. BEVILACQUA (VERONA) ITALY	AERMEC	Riepilogo simboli Symbol summary	WRL 180 - 500	=	+	FOGL. RS-2 DI 16
					15/07/2014	4712774							

NON È PERMESSO CONSEGNARE A TERZI O RIPRODURRE QUESTO DOCUMENTO.
 NE UTILIZZARE IL CONTENUTO O RENDERLO COMUNQUE NOTO A TERZI SENZA LA NOSTRA
 AUTORIZZAZIONE ESPLICITA. OGNI IMPAZIONE COMPORTE IL RISCHIO DI DANNI
 SUBITI. È FATTA RISERVA DI TUTTI I DIRITTI DERIVANTI DA BREVETTI O MODELLI.
 PROGETTO: 4712774_00.sch
 NOME FILE: 4712774_00.sch
 TIPOICO: Elettrica

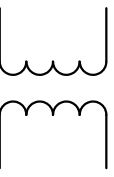
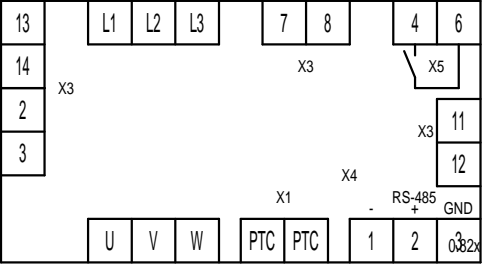
SIMBOLO SYMBOL	NOME SIMBOLO SYMBOL NAME	DESCRIZIONE DESCRIPTION	SIGLA DESIGNATION	ESTENS. EXT.
	071308-3F	Interruttore sezionatore tripolare Three-pole switch disconnector	QS...	
	071708A	Relè sequenza fase Phase sequence relay	RCS	
	021403A	Contatto NA con comando da una portata di fluido NO contact command to fluid carried	S...	
	070702	Pulsante NA NO push-button	SB...	
	070701PC	Contatto NC sensibile alla pressione NC contact actuated by pressure	SP...	
	060902	Trasformatore a 2 avvolgimenti Transformer with 2 windings	TM...	
	INV. POMPA 0-10V	Inverter Inverter	U...	

REV.	MODIFICA	DATA	DISEGNATO	VERIFICATO	DATA 15/07/2014	DISEGN. Crivellaro	AERMEC S.P.A.	Riepilogo simboli	WRL 180 - 500	=
					DATA 15/07/2014	APPROV. De Togni	BEVILACQUA (VERONA) ITALY	Symbol summary	4712774	+
							AERMEC		2	FOGL. RS-3 DI 16

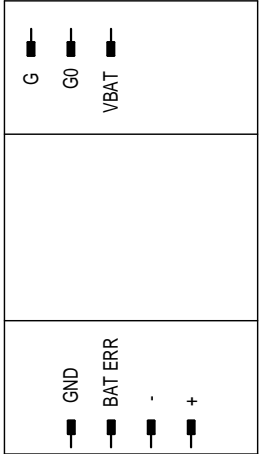
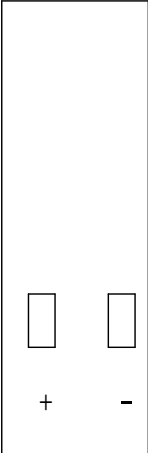
SIMBOLO SYMBOL	NOME SIMBOLO SYMBOL NAME	DESCRIZIONE DESCRIPTION	SIGLA DESIGNATION	ESTENS. EXT.
	ALIM-BATT TWIN	Alimentatore batteria Battery power	VE	
	BATT	Batteria Battery	VE	

NON È PERMESSO CONSEGNARE A TERZI O RIPRODURRE QUESTO DOCUMENTO.
 NE UTILIZZARE IL CONTENUTO O RENDERLO COMUNQUE NOTO A TERZI SENZA LA NOSTRA
 AUTORIZZAZIONE ESPLICITA. OGNI INFRAZIONE COMPORTA IL RISCHIAMENTO DEI DANNI
 SUBITI. È FATTA RISERVA DI TUTTI I DIRITTI DERIVANTI DA BREVETTI O MODELLI.

PROGETTO:
 NOME FILE: 4712774_00.sch
 TIPO: Elettronica

REV.	MODIFICA	DATA	DISEGNATO	VERIFICATO	DATA 15/07/2014 DISEGN. Crivellaro DATA 15/07/2014 APPROV. De Togni	AERMEC S.P.A. BEVILACQUA (VERONA) ITALY		Riepilogo simboli Symbol summary	WRL 180 - 500 4712774	= + FOGL. RS-4 DI 16
------	----------	------	-----------	------------	--	--	---	-------------------------------------	------------------------------	-------------------------------

NON E' PERMESSO CONSEGNARE A TERZI O RIPRODURRE QUESTO DOCUMENTO.
 NE UTILIZZARE IL CONTENUTO O RENDERLO COMUQUE NOTO A TERZI SENZA LA VOSTRA
 AUTORIZZAZIONE ESPLICITA. OGNI INFRAZIONE COMPORTA IL RISCHIAMENTO DEI DANNI
 SUBITI. E' FATTA RISERVA DI TUTTI I DIRITTI DERIVANTI DA BREVETTI O MODELLI.

PROGETTO: 4712774_00.sch
 NOME FILE: 4712774_00.sch
 TIPOICO: Elettrica

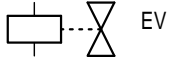
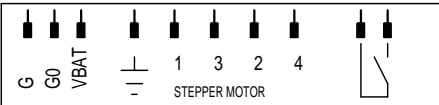
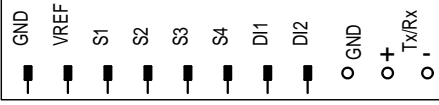
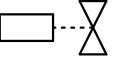
SIMBOLO SYMBOL	NOME SIMBOLO SYMBOL NAME	DESCRIZIONE DESCRIPTION	SIGLA DESIGNATION	ESTENS. EXT.
  	VAL-CAREL	Valvola elettronica Electronic valve	VE	
	071502A	Elettrovalvola aperta Open solenoid valve	YV...	

REV. MODIFICA DATA	DATA 15/07/2014 DISEGN. Crivellaro DATA 15/07/2014 APPROV. De Togni	AERMEC S.P.A. BEVILACQUA (VERONA) ITALY		Riepilogo simboli Symbol summary	WRL 180 - 500 4712774	= + 3 FOGL. RS-5 DI 16
--------------------	--	--	---	-------------------------------------	--------------------------	---------------------------------

LEGENDA PER SERIE WRL 180 - 650

18/02/2011

	ITALIANO	ENGLISH	FRANCAIS	DEUTSCH
0/1	INTERRUTTORE ACCESO / SPENTO	SWITCH ON / OFF	INTERRUPTEUR ON/OFF	SCHALTER EIN/AUS
AE	ALLARME ESTERNO	REMOTE ALARM	ALARME EXTERIEUR	FERNSTOERMELDUNG
ALDEO	ALLARME DEUMIDIFICATORE	ALARM DEHUMIDIFIER	ALARME DÉSHUMIDIFICATEUR	ALARM ENTFEUCHTER
ALIMP	ALLARME CALDAIA/RESISTENZA	BOILER/HEATER ALARM	ALARME CHAUDIERE/RESISTANCE	ALARM KESSEL/ELEKTR. WIDERSTAND
ALSAN	ALLARME SANITARIO	HEALTH ALERT	ALARME LA SANTÉ	HEALTH ALERT
AP	PRESSOSTATO DI ALTA	HIGH PRESSURE CONTROL	PRESSOSTAT HAUTE PRESSION	HOCHDRUCKPRESSOSTAT
CC	CONTATTORE COMPRESSORE	COMPRESSOR CONTACTOR	CONTACTEUR COMPRESSEUR	KOMPRESSORSCHUETZ
CP	COMPRESSORE	COMPRESSOR	COMPRESSEUR	KOMPRESSOR
CPOC	CONTATTORE POMPA CONDENSATORE	CONDENSER PUMP CONTACTOR	CONTACTEUR POMPE CONDENSEUR	VERFLUSSIGER - SCHÜTZ – PUMPE
CPOE	CONTATTORE POMPA EVAPORATORE	EVAPORATOR PUMP CONTACTOR	CONTACTEUR POMPE EVAPORATEUR	VERDAMPFER - SCHÜTZ – PUMPE
F	FUSIBILE	FUSE	FUSIBLE	SICHERUNGEN
FL	FLUSSOSTATO	FLOW	FLUXOSTAT	STROEMUNGSWAECHTER
FLH	FLUSSOSTATO CONDENSATORE	FLOW CONDENSER	DÉBIT DU CONDENSEUR	FLOW KONDENSATOR
IG	INTERRUTTORE GENERALE	MAIN SWITCH	INTERRUPTEUR GENERAL	HAUPTSCHALTER
IL	INTERRUTTORE DI LINEA	LINE MAIN SWITCH	INTERRUPTEUR GENERAL LIGNE	HAUPTSCHALTER-NETZEINSPEISUNG
KSAE	SONDA ARIA ESTERNA	AMBIENT AIR PROBE	SONDE AIR EXTERIEUR	AUBENLUFTFUEHLER
MP	MODULO PROTEZIONE COMPRESSORE	COMPRESSOR PROTECTION MODULE	MODULE DE PROTECTION COMPRESSEUR	KOMPRESSORSCHÜTZMODUL
MPOC	MOTOPOMPA CONDENSATORE	CONDENSER MOTOR-PUMP	MOTOPOMPE CONDENSEUR	VERFLUSSIGER - PUMPE
MPOE	MOTOPOMPA EVAPORATORE	EVAPORATOR MOTOR-PUMP	MOTOPOMPE EVAPORATEUR	VERDAMPFER - PUMPE
MTA	MAGNETOTERMICO AUSILIARIO	MAGNETHO-THERMAL SWITCH	INTERRUPTEUR MAGNETO-THERMIQUE	UEBERSTROMAUSLOESER STEUERSTROMKREIS
MTC	MAGNETOTERMICO CP	COMPRESSOR MAGNETHO-THERMAL	MAGNETHO-THERMIQUE COMPRESSEUR	MOTORSCHUTZSCHALTER-KOMPRESSOR
MTPC	MAGNETOTERMICO POMPA CONDENSATORE	CONDENSER PUMP SAFETY DEVICE	MAGNETOTHERMIQUE POMPE CONDENSEUR	VERFLUSSIGER – PUMPE - MOTORSCHUTZSCHALTER
MTPE	MAGNETOTERMICO POMPA EVAPORATORE	EVAPORATOR PUMP SAFETY DEVICE	MAGNETOTHERMIQUE POMPE EVAPORATEUR	VERDAMPFER – PUMPE - MOTORSCHUTZSCHALTER
PD	PRESSOSTATO DIFFERENZIALE	DIFFERENTIAL PRESSURE SWITCH	PRESSOSTAT DIFFERENTIEL	DRUCKDIFFERENZSCHALTER
PDH	PRESSOSTATO DIFFERENZIALE	DIFFERENTIAL PRESSURE SWITCH	PRESSOSTAT DIFFERENTIEL	DRUCKDIFFERENZSCHALTER
RAP	RELE ALTA PRESSIONE	HIGH PRESSURE RELAY	RELAIS HAUTE PRESSION	HOCHDRUCKRELAIS
RC	RESISTENZA OLIO COMPRESSORE	COMPRESSOR OIL HEATER	RESISTANCE HUILE CP	KUBELWANNENHEIZUNG
RCRE	RELE' CALDAIA/RESISTENZA IMPIANTO	RELAY 'BOILER / HEATING SYSTEM	RELAIS CHAUDIERE / SYSTÈME DE CHAUFFAGE	RELAIS KESSEL / HEIZUNG
RCRES	RELE' CALDAIA/RESISTENZA SANITARIO	RELAY 'BOILER / HEATING HEALTH	RELAIS CHAUDIERE DE CHAUFFAGE DE SANTÉ	RELAIS KESSEL / HEIZUNG UND GESUNDHEIT
RCS	RELE CONTROLLO SEQUENZA	PHASE –SEQUENCE RELAY	RELAIS SEQUENCIEL	RELAIS PHASENREIHENFOLGE
RPMIX1	RELE' POMPA ZONA 1	RELAY 'PUMP ZONE 1	RELAIS POMPE DE ZONE 1	RELAIS PUMP ZONE 1
SGP	SONDA GAS PREMENTE	DISCHARGE PIPE SENSOR	SONDE SUR REFOULEMENT	FÜHLER- DRUCKLEITUNG
SIW	SONDA INGRESSO ACQUA	WATER INLET PROBE	SONDE ENTREE EAU	FUEHLER – WASSEREINTRITT
SIWH	SONDA INGRESSO ACQUA	WATER INLET PROBE	SONDE ENTREE EAU	FUEHLER - WASSEREINTRITT
SSAN	SONDA SANITARIO	PROBE HEALTH	SONDE DE SANTÉ	PROBE GESUNDHEIT
SSM	SONDA VALVOLA MISCELATRICE	MIXING VALVE PROBE	SONDE ROBINET MÉLANGE	MISCHER PROBE
SUW	SONDA USCITA ACQUA	WATER OUTLET PROBE	SONDE SORTIE EAU	FUEHLER – WASSERAUSTRITT
SUWH	SONDA USCITA ACQUA	WATER OUTLET PROBE	SONDE SORTIE EAU	FUEHLER - WASSERAUSTRITT
TAP	TRASDUTTORE ALTA PRESSIONE	HIGH PRESSURE TRASDUCER	TRASDUCTEUR HAUTE PRESSION	HD-DRUCKTRANSMITTER
TBP	TRASDUTTORE BASSA PRESSIONE	LOW PRESSURE TRASDUCER	TRASDUCTEUR BASSE PRESSION	ND-DRUCKTRANSMITTER
TC	PROTEZIONE INTERNA COMPRESSORE	COMPRESSOR INTERNAL PROTECTION	PROTECTION INTERNE COMPRESSEUR	KOMPRESSOR - INNENSCHUTZ
TMP	PROTEZIONE INTERNA POMPA	PUMP INTERNAL PROTECTION	PROTECTION INTERNE POMPE	PUMPE - INNENSCHUTZ
TRV	TRASFORMATORE	TRASFORMER	TRANSFORMATEUR	TRANSFORMATOR
V3VF	VALVOLA 3 VIE FREECOOLING	3-WAY VALVE FREECOOLING	3-VOIES FREECOOLING	3-WEGE VENTIL FREECOOLING
V3VS	VALVOLA 3 VIE SANITARIO	VALVE 3-WAY HEALTH	VANNE 3 VOIES DE SANTÉ	VENTIL 3-WEGE GESUNDHEIT
VIC	VALVOLA INVERSIONE CICLO	REVERSE CYCLE VALVE	VANNE INVERSION DE CYCLE	UMKEHRVENTIL
VSL	VALVOLA INTERCET. LIQUIDO	LIQUID GATE SOLENOID VALVE	VANNE SOLENOIDE CLAPET LIQUIDE	MAGNETVENTIL FLUESSIGKEITSLEITUNG
VMIX1	VALVOLA MISCELATRICE ZONA 1	MIXING VALVE ZONE 1	VANNE DE ZONE DE MELANGE 1	VENTIL MISCHER ZONE 1
VMS	VALVOLA MODULANTE SANITARIO	MODULATING VALVE HEALTH	MODULATION DE LA SANTÉ VALVE	REGELVENTIL GESUNDHEIT
	COMPONENTI NON FORNITI	COMPONENTS NOT SUPPLIED	COMPOSANTS NON FOURNIS	NICHT LIEFERBARE TEILE
	COMPONENTI FORNITI OPTIONAL	OPTIONAL COMPONENTS	COMPOSANTS FOURNIS EN OPTION	AUF ANFRAGE LIEFERBARE TEILE
	COLLEGAMENTI DA ESEGUIRE IN CANTIERE	CONNECTIONS TO BE WIRED ON JOB SITE	RACCORDEMENTS A EFFECTUER SUR CHANTIER	BAUSEITIG URCHZUFUEHRENDE VERDRAHTUNG