



AERMEC S.P.A.  
BEVILACQUA (VERONA)  
ITALY

*SCHEMA ELETTRICO*  
*WIRING DIAGRAM*  
**NRL 300-350H 60Hz**

NON E' PERMESSO CONSEGNARE A TERZI O RIPRODURRE QUESTO DOCUMENTO  
NE UTILIZZARE IL CONTENUTO O RENDERSLO COMUNE NOTO A TERZI SENZA LA NOSTRA  
AUTORIZZAZIONE ESPLICITA. OGNI INFRAZIONE COMPORTA IL RISARCIMENTO DEI DANNI  
SUBITI. E' FATTA RISERVA DI TUTTI I DIRITTI DERIVANTI DA BREVETTI O MODELLI

PROGETTAZIONE				TENSIONE ESERCIZIO	230V 60Hz	NORME	PROTEZIONE
SERIE				TENSIONE COMANDI	230V 60Hz	+ UBICAZIONE = NOME LOGICO	
DISEGNO				TENSIONE SEGNALI	24V		
COMMITTENTE							
PROGETTATO CON SISTEMA CAD/CAE				Sabik			
							
				DATA	FIRME	SCHEMA FUNZIONALE TABELLE DI RIEPILOGO MORSETTIERE, CAVI E DISPOSITIVI GENERICI DISTINTA BASE LEGENDA PAGINE LEGENDA SIMBOLI	
				DIS.	27/02/2014		
				VISTO	27/02/2014		
				APPROV.	27/02/2014		
				NRL 300-350H 60Hz		FOGLIO 0	
						T.F. 14	
REV.	DESCRIZIONE REVISIONE	DATA	DISEGNATORE	SOST. DA:	SOST. IL:	ORIGINE	



NON È PERMESSO CONSEGNARE A TERZO O RIPRODURRE QUESTO DOCUMENTO  
 NE UTILIZZARE IL CONTENUTO O RENDERSI CONIUNQUE NOTO A TERZI SENZA LA NOSTRA  
 AUTORIZZAZIONE ESPLICITA. OGNI INFRAZIONE COMPORTA IL RISARCIMENTO DEI DANNI  
 SUBITI. È FATTA RISERVA DI TUTTI I DIRITTI DERIVANTI DA BREVETTI O MODELLI.

PROGETTO: 4956163.sch  
 NOME FILE:  
 TIPO:

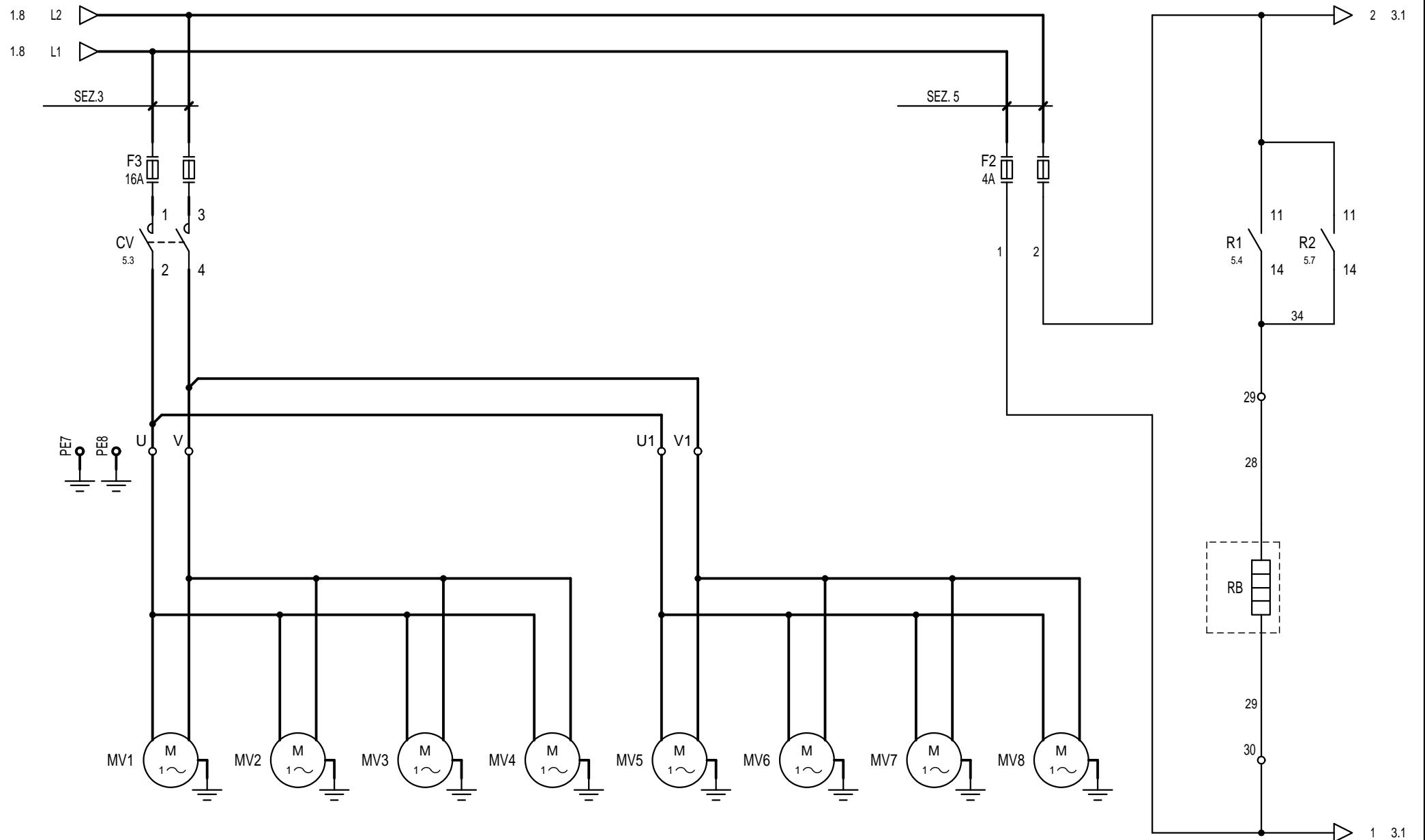

VENTILATORE MONOFASE  
 SINGLE-PHASE FAN

Per il N° esatto dei ventilatori consultare documentazione tecnica  
 For the exact N ° of fans refer to the technical documentation

SCALDIGLIA BATTERIA  
 HEATER EXCHANGER

REV.	MODIFICA	DATA	DISEGNATO	VERIFICATO	DATA	09/01/2014	AERMEC S.P.A. BEVILACQUA (VERONA) ITALY	POTENZA POWER	NRL 300-350H 60Hz	=	FOGLI 2
					DATA	09/01/2014					
					APPROV.	De Togni					



NON È PERMESSO CONSEGNARE A TERZIO RIPRODURRE QUESTO DOCUMENTO  
 NE UTILIZZARE IL CONTENUTO O RENDERSI COMUNQUE NOTO A TERZI SENZA LA NOSTRA  
 AUTORIZZAZIONE ESPLICITA. OGNI INFRAZIONE COMPORTA IL RISARCIMENTO DEI DANNI  
 SUBITI. È FATTA RISERVA DI TUTTI I DIRITTI DERIVANTI DA BREVETTI O MODELLI.

PROGETTO: 4956163.sch  
 NOME FILE:  
 TIPO:

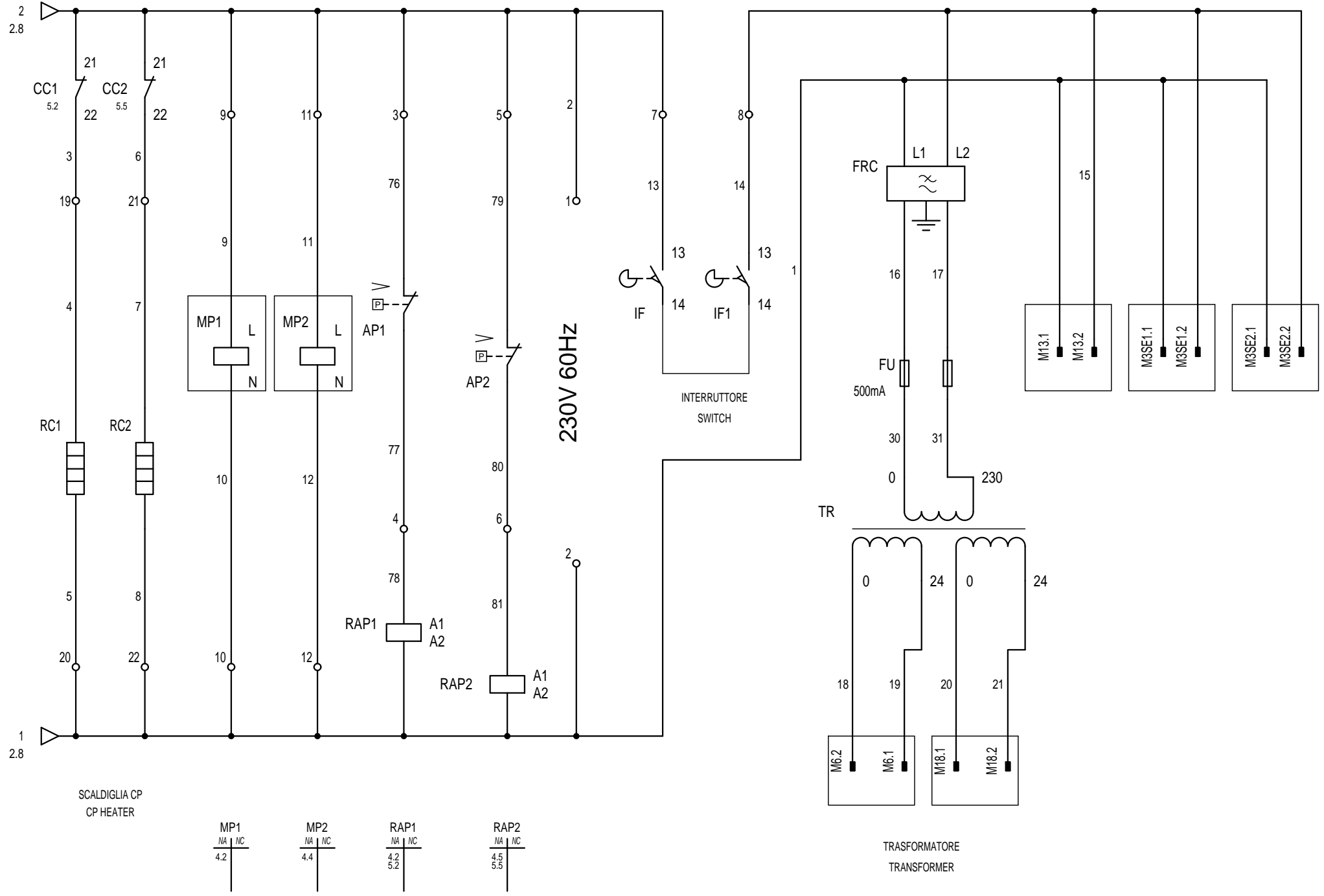

SCALDIGLIA CP  
 CP HEATER

MP1	MP2	RAP1	RAP2
NA   NC	NA   NC	NA   NC	NA   NC
4.2	4.4	4.2 5.2	4.5 5.5

TRASFORMATORE  
 TRANSFORMER

CIRCUITO AUSILIARIO  
 Auxiliary circuit

NRL 300-350H 60Hz

4956163\_00

AERMEC S.P.A.  
 BEVILACQUA (VERONA) ITALY



NON E' PERMESSO CONSEGNARE A TERZO O RIPRODURRE QUESTO DOCUMENTO  
 NE UTILIZZARE IL CONTENUTO O RENDILO COMUNQUE NOTO A TERZI SENZA LA NOSTRA  
 AUTORIZZAZIONE ESPLICITA. OGNI INFRAZIONE COMPORTA IL RISARCIMENTO DEI DANNI  
 SUBITI, E FATTA RISERVA DI TUTTI I DIRITTI DERIVANTI DA BREVETTI O MODELLI.

PROGETTO: 4956163.scf  
 NOME FILE:  
 TIPO:

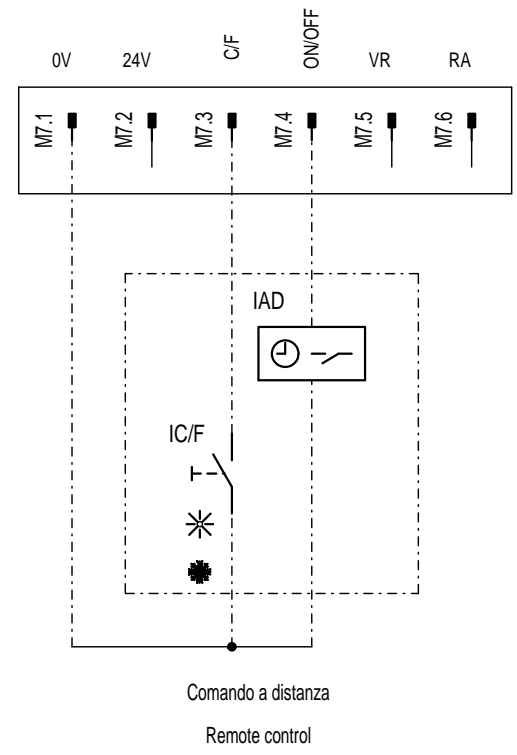
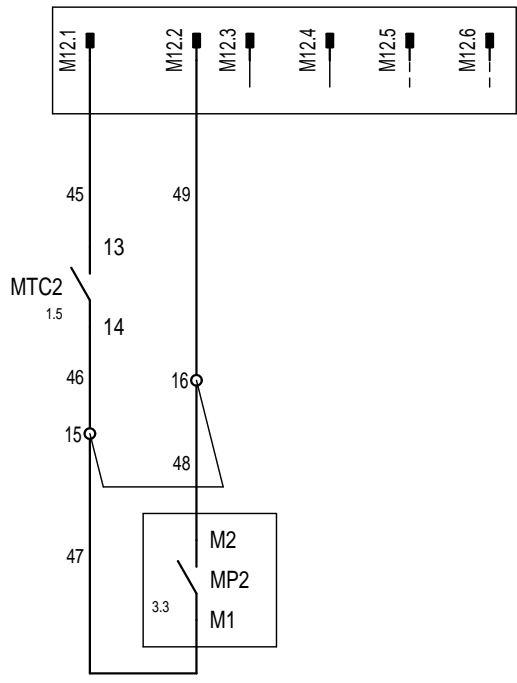
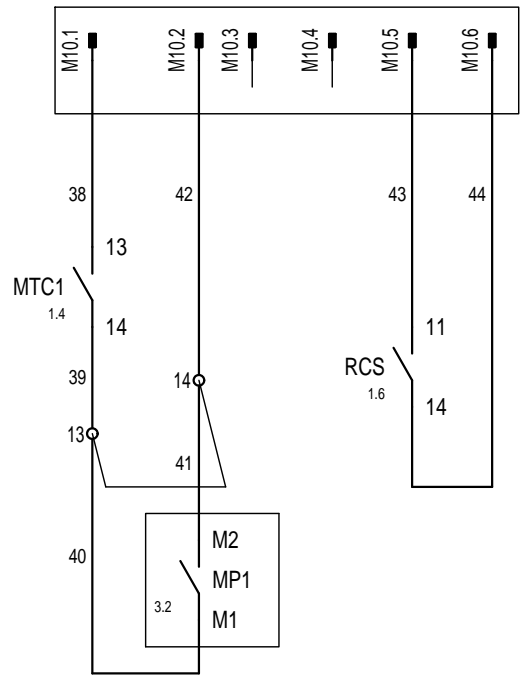
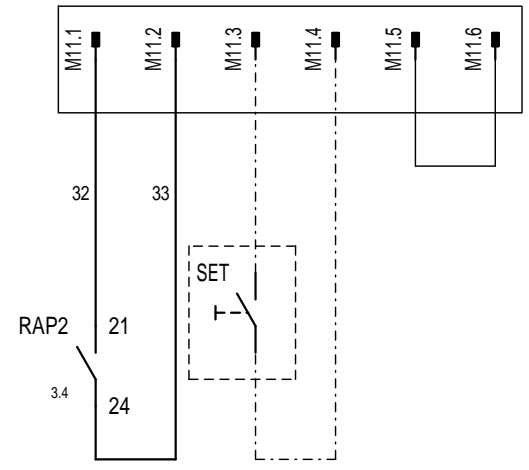
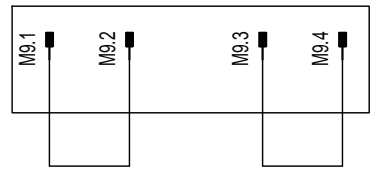
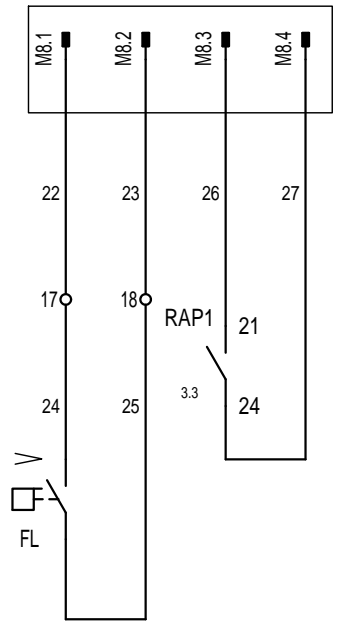

REV.	MODIFICA	DATA	DISEGNATO	VERIFICATO	DATA	09/01/2014	AERMEC S.P.A. BEVILACQUA (VERONA) ITALY	COLLEGAMENTO SICUREZZE Safety connection	NRL 300-350H 60Hz	4956163_00	34	FOGL. DI	4 14
					DISEGN.	Crivellaro							
					DATA	09/01/2014							

NON È PERMESSO CONSEGNARE A TERZO O RIPRODURRE QUESTO DOCUMENTO  
 NÈ UTILIZZARE IL CONTENUTO O RENDERSI COMUNQUE NOTO A TERZI SENZA LA NOSTRA  
 AUTORIZZAZIONE ESPLICITA. OGNI INFRAZIONE COMPORTA IL RISARCIMENTO DEI DANNI  
 SUBITI. È FATTA RISERVA DI TUTTI I DIRITTI DERIVANTI DA BREVETTI O MODELLI.

PROGETTO: 4956163.sch  
 NOME FILE:  
 TIPO:

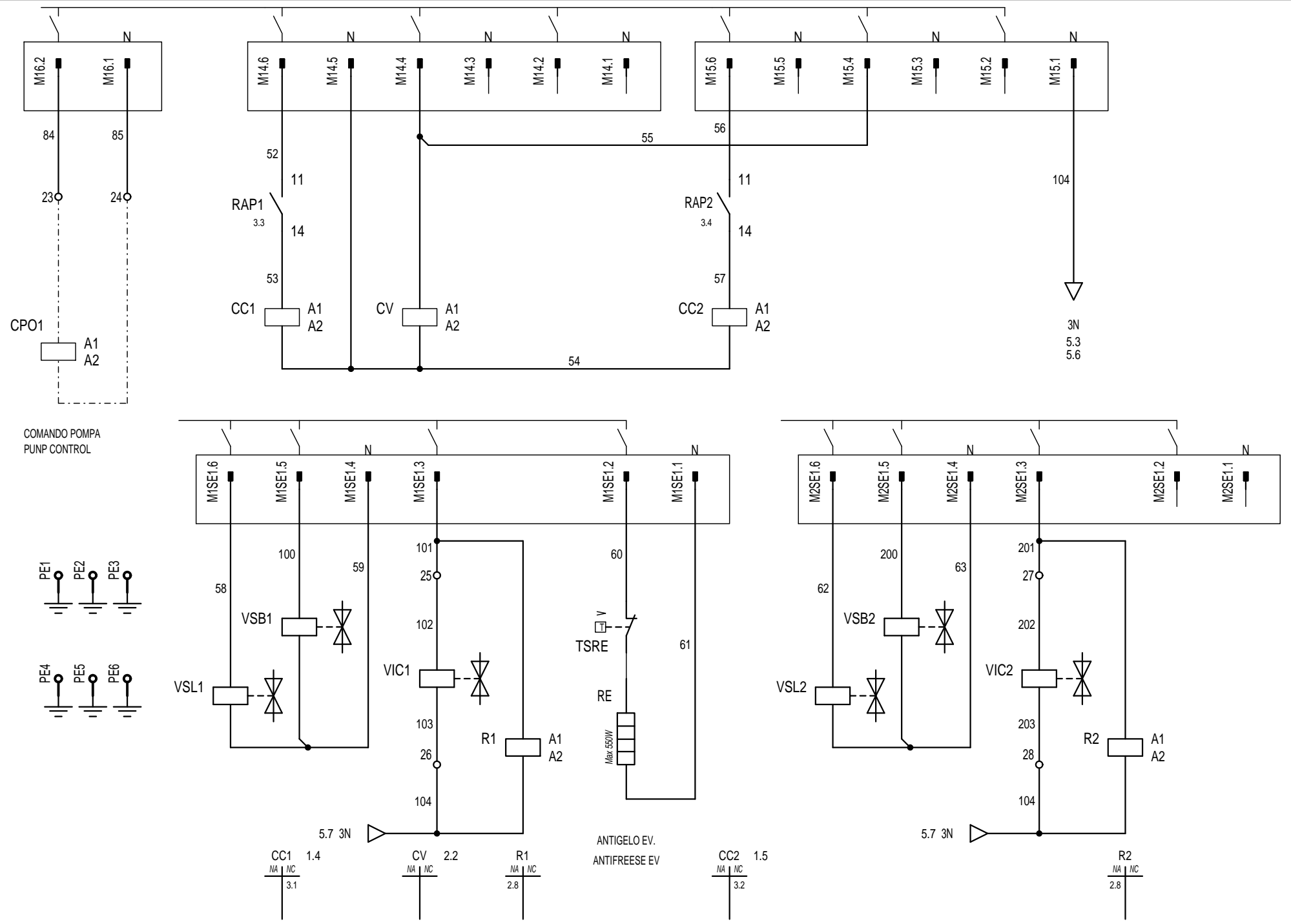

REV.	MODIFICA	DATA	DISegnATO	VERIFICATO	DATA	09/01/2014	AERMEC S.P.A. BEVILACQUA (VERONA) ITALY	<b>AERMEC</b>	COLLEGAMENTO CARICHI Load connection	NRL 300-350H 60Hz 4956163_00	= +	FOGL. 5 DI 14
1		2		3								
4		5		6								

NON È PERMESSO CONSEGNARE A TERZI O RIPRODURRE QUESTO DOCUMENTO  
 NÈ UTILIZZARE IL CONTENUTO O RENDERSI COMUNQUE NOTO A TERZI SENZA LA NOSTRA  
 AUTORIZZAZIONE ESPLICITA. OGNI INFRAZIONE COMPORTA IL RISARCIMENTO DEI DANNI  
 SUBITI E FATTA RISERVA DI TUTTI I DIRITTI DERIVANTI DA BREVETTI O MODELLI

PROGETTO: 4956163.sch  
 NOME FILE:  
 TIPO:

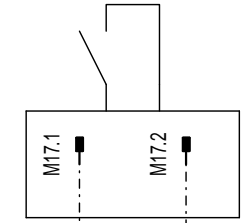
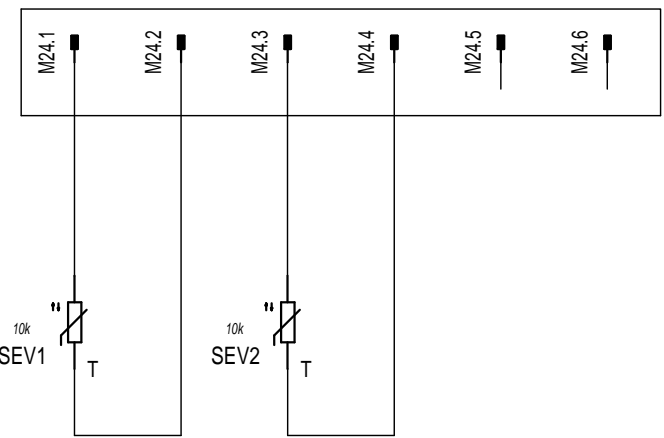
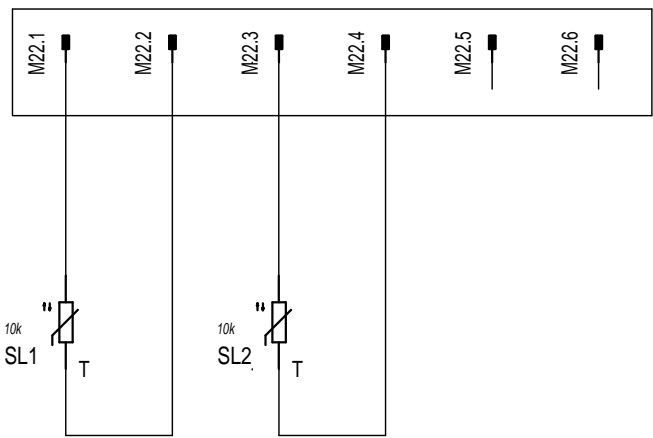
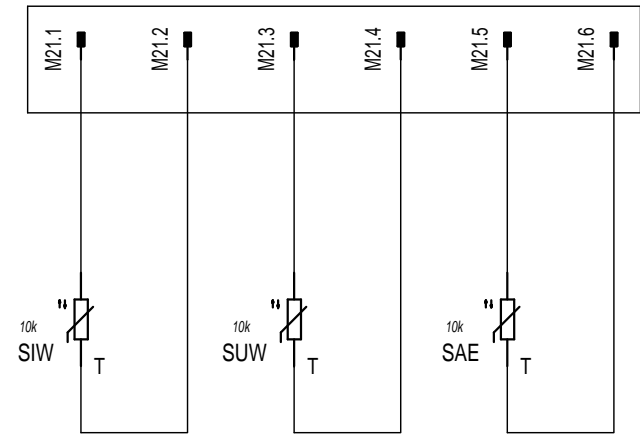
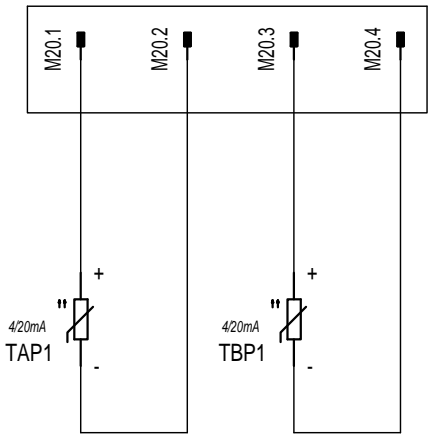
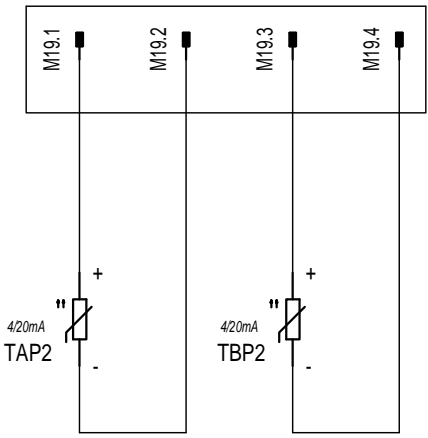

MAX 230V 1A  
 MAX 230V 1A  
 N' L  
 LINEA  
 LINE

REV.	MODIFICA	DATA	DISEGNATO	VERIFICATO	DATA	09/01/2014	AERMEC S.P.A. BEVILACQUA (VERONA) ITALY	<b>AERMEC</b>	COLLEGAMENTO SENSORI Analogic connection	NRL 300-350H 60Hz 4956163_00	= + FOGL. 6 DI 14
					DATA	09/01/2014					
					APPROV.	De Togni					

PROGETTO: 4956163\_sch1  
 NOMINE FILE:  
 TIPO:

NON E' PERMESSO CONSEGNARE A TERZIO RIPRODURRE QUESTO DOCUMENTO  
 NE' UTILIZZARE IL CONTENUTO O RENDERSI COMUNQUE NOTO A TERZI SENZA LA NOSTRA  
 AUTORIZZAZIONE ESPLICITA. OGNI INFRAZIONE COMPORTA IL RISARCIMENTO DEI DANNI  
 SUBITI. E' FATTA RISERVA DI TUTTI I DIRITTI DERIVANTI DA BREVETTI O MODELLI.

# GR3

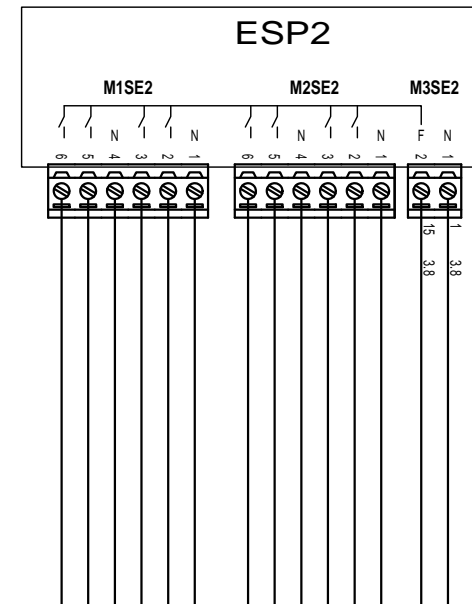
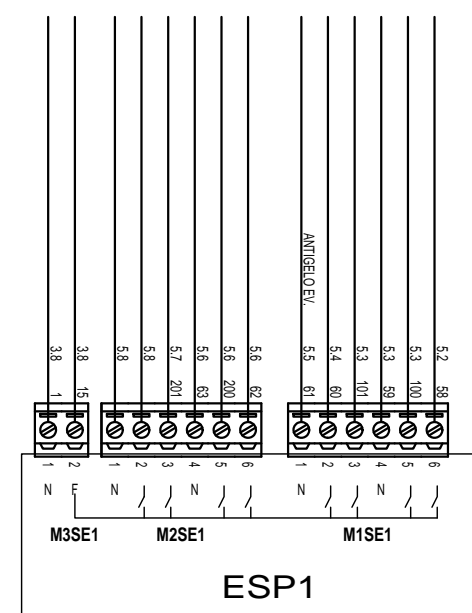
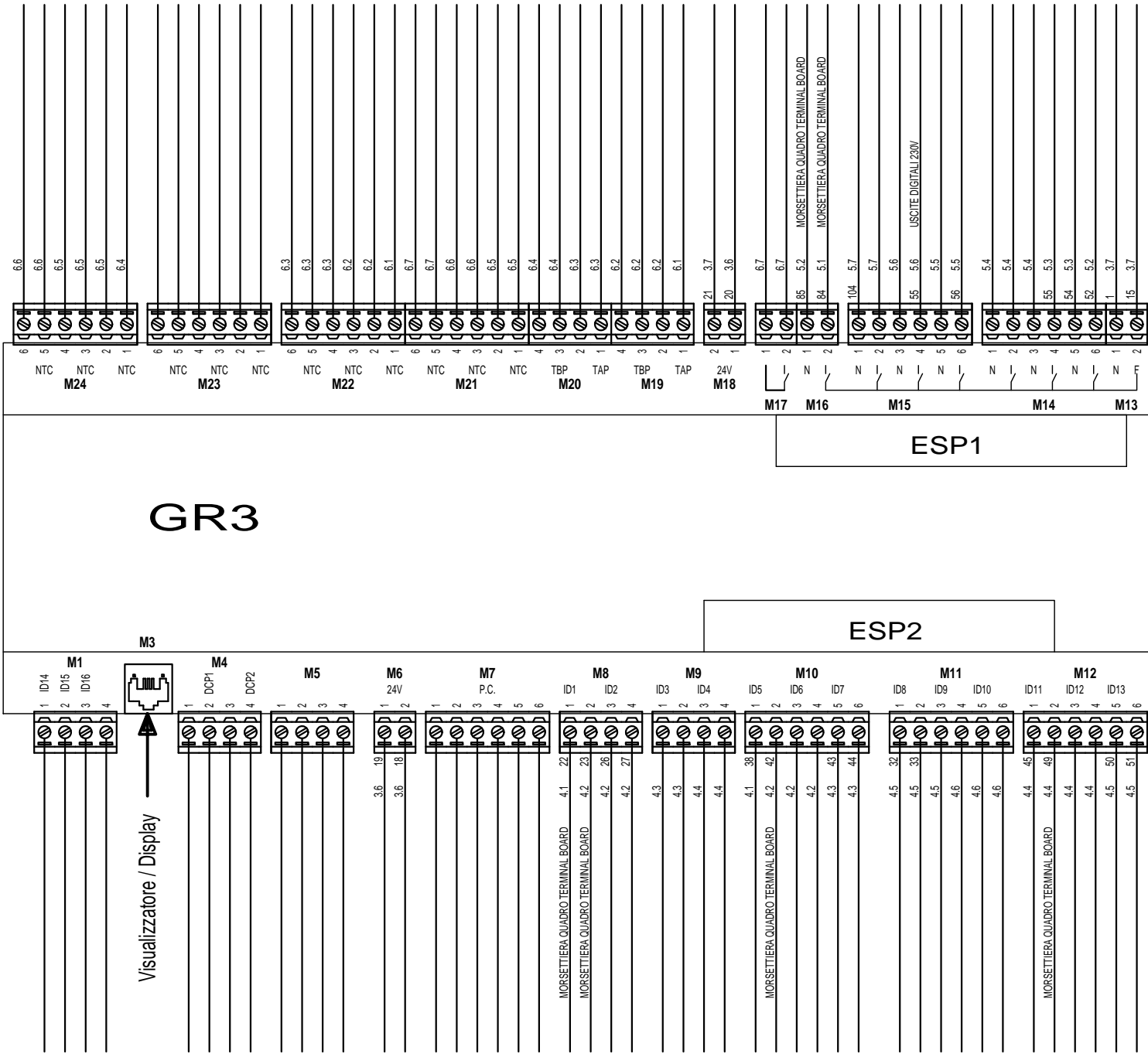









REV.	MODIFICA	DATA	DISEGNATO	VERIFICATO	APPROV.	De Togni	DATA	09/01/2014	AERMEC S.P.A. BEVILACQUA (VERONA) ITALY	SCHEDA GR3 + 2 ESPANSIONI Board GR3 + 2 expansions	NRL 300-350H 60Hz	=	+	FOGL. GR3-001 DI 14
1		2		3		4	5	6						



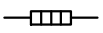
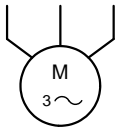

NON E' PERMESSO CONSEGNARE A TERZO O RIPRODURRE QUESTO DOCUMENTO  
 NE' UTILIZZARE IL CONTENUTO O RENDERSI CONIUNQUE NOTO A TERZI SENZA LA NOSTRA  
 AUTORIZZAZIONE ESPLICITA. OGNI INFRAZIONE COMPORTA IL RISARCIMENTO DEI DANNI  
 SUBITI E FATTA RISERVA DI TUTTI I DIRITTI DERIVANTI DA BREVETTI O MODELLI  
 PROGETTO: 4956163.sch  
 NOME FILE:  
 TIPO:

SIMBOLO SYMBOL	NOME SIMBOLO SYMBOL NAME	DESCRIZIONE DESCRIPTION	SIGLA DESIGNATION	ESTENS. EXT.
	021403A	Contatto NA con comando da una portata di fluido NO contact command to fluid carried	S...	
	030202-PE	Morsetto PE PE terminal		
	030202A	Morsetto Terminal		
	030303-AER	Polo connettore maschio Male contact plug		
	040104-NTC	Resistore variabile NTC Variable resistance NTC	M	
	040104-PTC	Resistore variabile PTC Variable resistance PTC	M	
	040112	Elemento riscaldante Heating element	E...	
	060801B	Motore Motor	M...	
	060802	Motore monofase Single-phase motor	M...	

REV.	MODIFICA	DATA	DISEGNATO	VERIFICATO	DATA	09/01/2014	DISEGN.	Crivellaro	AERMEC S.P.A.	 RIEPILOGO SIMBOLI SCHEMA Summary symbol	NRL 300-350H 60Hz	=	
					DATA	09/01/2014	APPROV.	De Togni	BEVILACQUA (VERONA) ITALY			+	
											4956163_00	8	FOGL. LS-1 DI 14

SIMBOLO SYMBOL	NOME SIMBOLO SYMBOL NAME	DESCRIZIONE DESCRIPTION	SIGLA DESIGNATION	ESTENS. EXT.
	060905	Trasformatore a 3 avvolgimenti Transformer with 3 windings	TM...	
	070201	Contatto NA NO contact		
	070203	Contatto NC NC contact		
	070701	Selettore di comando NA NO manually operated switch	SA...	
	070701PC	Contatto NC sensibile alla pressione NC contact actuated by pressure	SP...	
	070701TS	Termostato di sicurezza NC Safety thermostat NC	TE	
	070801CAM	Fine corsa NA con camma NO limit-switch with cam	SQ...	
	071302-2F	Contattore bipolare di potenza two-pole no contact of a contactor		
	071302-3F	Contattore tripolare di potenza NA Three-pole NO contact of a contactor		
	071308-3F	Interruttore sezionatore tripolare Three-pole switch disconnecter	QS...	
	071501	Bobina relè Relay coil	KA...	/...

NON È PERMESSO CONSEGNARE A TERZI O RIPRODURRE QUESTO DOCUMENTO  
 NÉ UTILIZZARE IL CONTENUTO O RENDERSI CONIUNQUE NOTO A TERZI SENZA LA NOSTRA  
 AUTORIZZAZIONE ESPLICITA. OGNI INFRAZIONE COMPORTA IL RISARCIMENTO DEI DANNI  
 SUBITI E FATTA RISERVA DI TUTTI I DIRITTI DERIVANTI DA BREVETTI O MODELLI.

PROGETTO: 4956163.scf  
 NOME FILE:  
 TIPO:

REV.	MODIFICA	DATA	DISEGNATO	VERIFICATO	DATA	09/01/2014	DISEGN.	Crivellaro	AERMEC S.P.A.		RIEPILOGO SIMBOLI SCHEMA	NRL 300-350H 60Hz	=	
					DATA	09/01/2014	APPROV.	De Togni	BEVILACQUA (VERONA) ITALY		Summary symbol	4956163_00	+	
													7	FOGL. LS-2 DI 14

1	2	3	4	5	6	7	8
A	SIMBOLO SYMBOL	NOME SIMBOLO SYMBOL NAME	DESCRIZIONE DESCRIPTION	SIGLA DESIGNATION	ESTENS. EXT.		
		071501T	Bobina contattore Contactor coil	KM...			
		071502B	Elettrovalvola chiusa Closed solenoid valve	YV...			
B		071601G	Interruttore trip. autom. con protezione max corr. e termica Three-pole circuit break with magneto-thermal	QM...			
C		071708A	Relè sequenza fase Sequencer phase relay	RCS			
		072101	Fusibile Fuse	FU...			
D		072101S-2F	Fusibile sezionabile bipolare Two-pole fuse disconnect	FU...			
		072101S-3F	Fusibile sezionabile tripolare Three-pole fuse disconnect	FU...			
E		081009	Sirena Siren	HA...			
		101605-A	Filtro di rete Emi filter	F			

NON E' PERMESSO CONSEGNARE A TERZI O RIPRODURRE QUESTO DOCUMENTO  
 NE' UTILIZZARE IL CONTENUTO O RENDERSI RESPONSABILI IN QUALSIASI MODO  
 AUTORIZZAZIONE ESPLICITA. OGNI INFRAZIONE COMPORTA IL RISARCIMENTO DEI DANNI  
 SUBITI E FATTA RISERVA DI TUTTI I DIRITTI DERIVANTI DA BREVETTI O MODELLI

PROGETTO: 4956163.sch  
 NOME FILE:  
 TIPO:

F				DATA	09/01/2014	AERMEC S.P.A.	RIEPILOGO SIMBOLI SCHEMA	NRL 300-350H 60Hz	=	
				DISEGN.	Crivellaro	BEVILACQUA (VERONA) ITALY	Summary symbol		+	
REV.	MODIFICA	DATA	DISEGNATO	VERIFICATO	APPROV.	De Togni		4956163_00	8	FOGL. LS-3 DI 14
1	2	3	4	5	6	7	8			

NON È PERMESSO CONSEGNARE A TERZI O RIPRODURRE QUESTO DOCUMENTO  
 NÉ UTILIZZARE IL CONTENUTO O RENDERSI CONIUNQUE NOTO A TERZI SENZA LA NOSTRA  
 AUTORIZZAZIONE ESPLICITA. OGNI INFRAZIONE COMPORTA IL RISARCIMENTO DEI DANNI  
 SUBITI. È FATTA RISERVA DI TUTTI I DIRITTI DERIVANTI DA BREVETTI O MODELLI.

PROGETTO: 4956163.scf  
 NOME FILE:  
 TIPOCO:

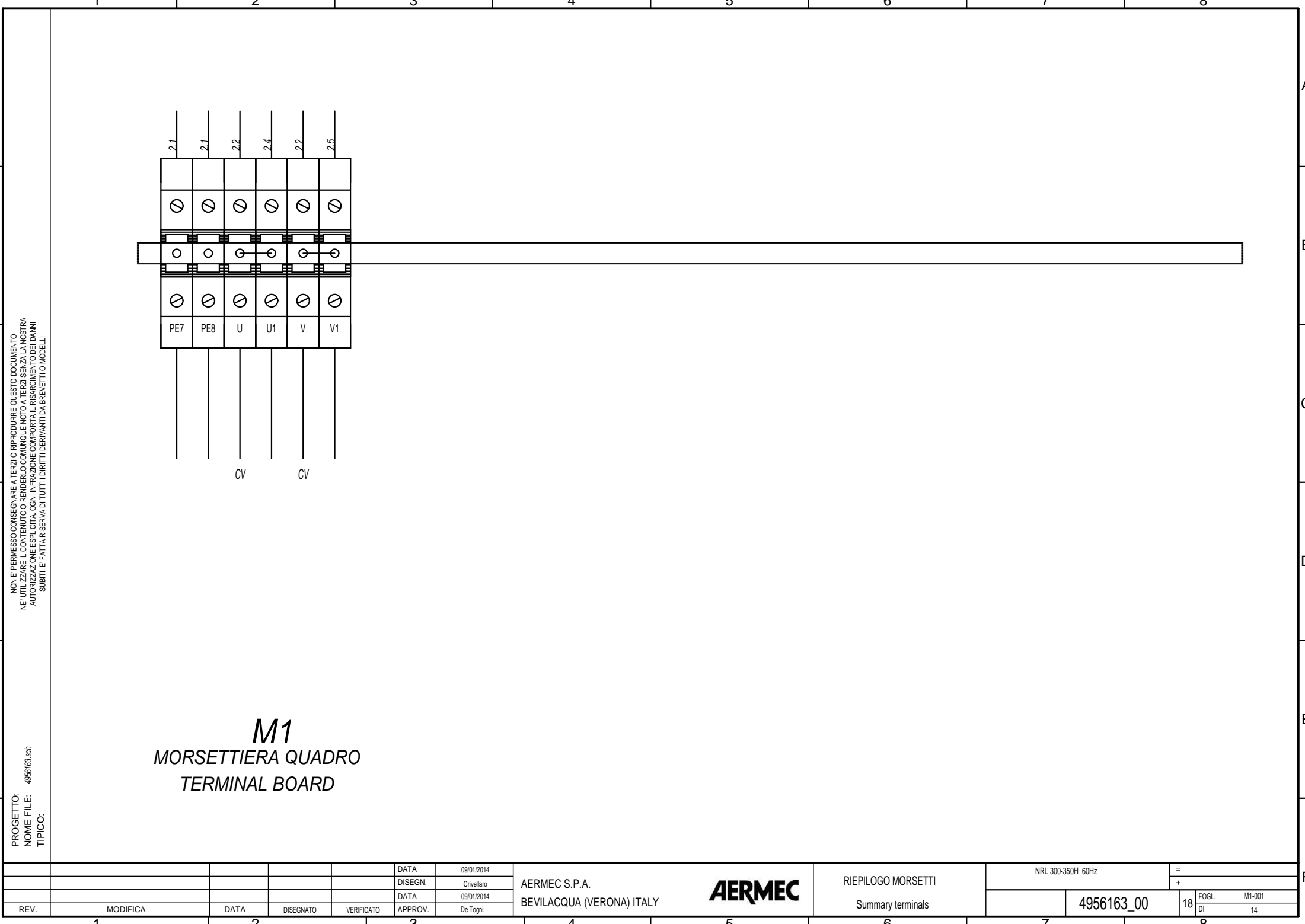

**M1**  
**MORSETTIERA QUADRO**  
**TERMINAL BOARD**

REV.	MODIFICA	DATA	DISEGNATO	VERIFICATO	DATA	09/01/2014	AERMEC S.P.A. BEVILACQUA (VERONA) ITALY	<b>AERMEC</b>	RIEPILOGO MORSETTI Summary terminals	NRL 300-350H 60Hz	=	18	FOGL. M1-001 DI 14
					DATA	09/01/2014							



PROGETTO: 4956163.scf  
 NON E' PERMESSO CONSEGNARE A TERZI O RIPRODURRE QUESTO DOCUMENTO  
 NE' UTILIZZARE IL CONTENUTO O RENDERSI CONIUNQUE NOTO A TERZI SENZA LA NOSTRA  
 AUTORIZZAZIONE ESPLICITA. OGNI INFRAZIONE COMPORTA IL RISARCIMENTO DEI DAMNI  
 TIPICO: SUBITI. E FATTA RISERVA DI TUTTI I DIRITTI DERIVANTI DA BREVETTI O MODELLI

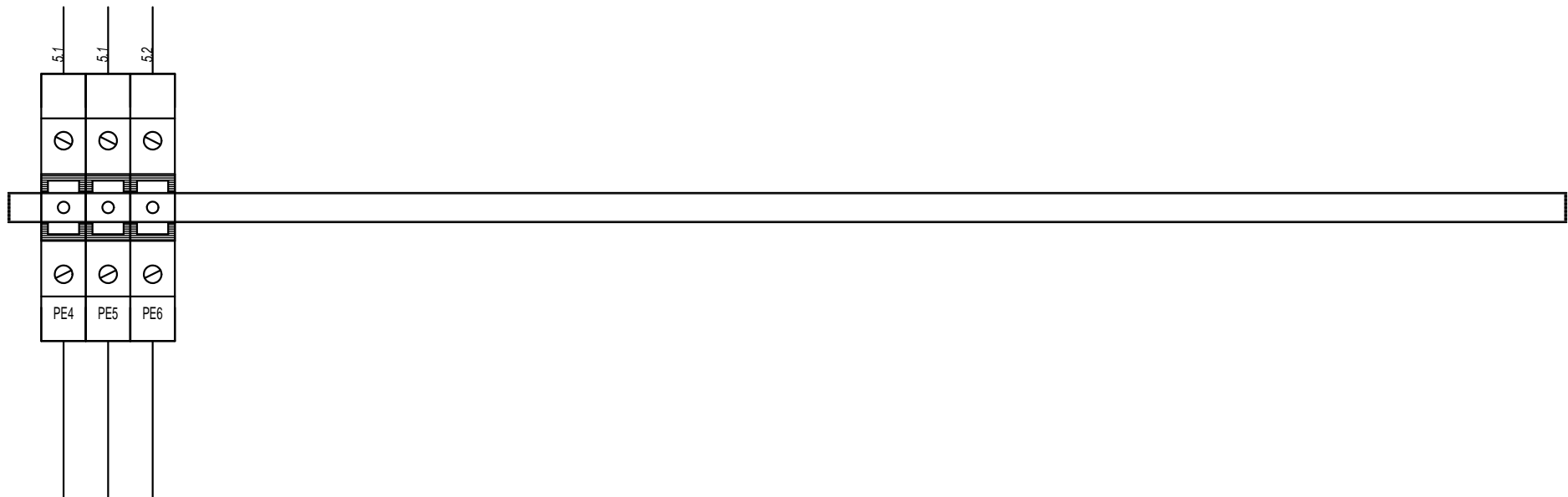

# M

## MORSETTIERA QUADRO TERMINAL BOARD



				DATA	09/01/2014	AERMEC S.P.A.		<b>AERMEC</b>		RIEPILOGO MORSETTI			NRL 300-350H 60Hz					=
				DISEGN.	Crivellaro	BEVILACQUA (VERONA) ITALY							Summary terminals			4956163_00		
				DATA	09/01/2014				2			FOGL. M-002						
REV.	MODIFICA	DATA	DISEGNATO	VERIFICATO	APPROV.	De Togni									14			

**LEGENDA PER SERIE NRA-NRC-NRL 275 - 3600**

10/07/13

	ITALIANO	ENGLISH	FRANCAIS	DEUTSCH
AE	ALLARME ESTERNO	REMOTE ALARM	ALARME EXTERIEUR	FERNSTOERMELDUNG
AP	PRESSOSTATO DI ALTA	HIGH PRESSURE CONTROL	PRESSOSTAT HAUTE PRESSION	HOCHDRUCKPRESSOSTAT
BP	PRESSOSTATO DI BASSA	LOW PRESSURE CONTROL	PRESSOSTAT BASSE PRESSION	NIEDERDRUCKPRESSOSTAT
C/F	INTERRUTTORE CALDO / FREDDO	SWITCH HOT-COLD	INTERRUPTEUR CHAUD - FROID	UMSCHALTER - WARM/KALT
CCP	CONTATTORE COMPRESSORE	COMPRESSOR CONTACTOR	CONTACTEUR COMPRESSEUR	KOMPRESSORSCHUETZ
CP	COMPRESSORE	COMPRESSOR	COMPRESSEUR	KOMPRESSOR
CPO	CONTATTORE POMPA	PUMP CONTACTOR	CONTACTEUR POMPE	SCHÜTZ – PUMPE
CRE	CONTATTORE RESISTENZA	ELECTRIC HEATER CONTACTOR	CONTACTEUR RESISTANCE ELECTRIQUE	EL. HEZREGISTER-SCHUTZ
CV	CONTATTORE VENTILATORE	FAN CONTACTOR	CONTACTEUR VENTILATEUR	VENTILATORSCHUETZ
DCP	DISPOSITIVO BASSE TEMPERATURE	LOW AMBIENT TEMPERATURE DEVICE	DISPOSITIF POUR BASSE TEMPERATURE	WINTERREGELUNG
DEV	SELETTORE	SELECTOR SWITCH	SELECTEUR	WAHLSCHALTER
EV	VALVOLA ELETTRONICA	ELECTRONIC VALVE	VALVE ELECTRONIQUE	VENTILELEKTRONIK
FL	FLUSSOSTATO	FLOW SWITCH	FLUXOSTAT	STROEMUNGSWAECHTER
FLC	FLUSSOSTATO FREE-COOLING	FREE-COOLING FLOW SWITCH	FLUXOSTAT FREE-COOLING	STRÖMUNGSWÄWTER-FREIEKÜHLUNG
FLR	FLUSSOSTATO RECUPERO	RECUPERATOR FLOW SWITCH	FLUXOSTAT COTE RECUPERATEUR	RUECKGEWINNERSSTROEMUNGSWAECHTER
FRC	FILTRO ANTIDISTURBO	ANTI-NOISE FILTER	FILTRE ANTIPARASITES	ENTSTOERFILTER
FS	FILTRO SINUSOIDALE	FILTER SINE	FILTRE SINUS	FILTER SINE
IAD	INTERRUTTORE AUSILIARIO	AUXILIARY SWITCH	INTERRUPTEUR AUXILIAIRE	HILFSSCHALTER
IF	INTERRUTTORE FINECORSA	LIMIT SWITCH	INTERRUPTEUR FIN DE COURSE	ENDSCHALTER
IG	INTERRUTTORE GENERALE	MAIN SWITCH	INTERRUPTEUR GENERAL	HAUPTSCHALTER
IL	INTERRUTTORE DI LINEA	LINE MAIN SWITCH	INTERRUPTEUR GENERAL LIGNE	HAUPTSCHALTER-NETZEINSPEISUNG
MP	MODULO PROTEZIONE COMPRESSORE	COMPRESSOR PROTECTION MODULE	MODULE DE PROTECTION COMPRESSEUR	KOMPRESSORSCHUTZMODUL
MTA	MAGNETOTERMICO AUSILIARIO	MAGNETHO-THERMAL SWITCH	INTERRUPTEUR MAGNETO-THERMIQUE	UEBERSTROMAUSLOESER STEUERSTROMKREIS
MTC	MAGNETOTERMICO COMPRESSORE	COMPRESSOR MAGNETHO-THERMAL	MAGNETHO-THERMIQUE COMPRESSEUR	MOTORSCHUTZSCHALTER-KOMPRESSOR
MTP	MAGNETOTERMICO POMPA	PUMP SAFETY DEVICE	MAGNETOTHERMIQUE POMPE	MOTORSCHUTZSCHALTER-PUMPE
MTV	MAGNETOTERMICO VENTILATORE	FAN MAGNETO-THERMAL	MAGNETO-THERMIQUE VENTILATEUR	MOTORSCHUTZSCHALTER VENTILATOR
MV	MOTORE VENTILATORE	FAN MOTOR	MOTEUR VENTILATEUR	VENTILATORMOTOR
PD	PRESSOSTATO DIFFERENZIALE	DIFFERENTIAL PRESSURE SWITCH	PRESSOSTAT DIFFERENTIEL	DRUCKDIFFERENZSCHALTER
PM	PRESSOSTATO DI MINIMA	MINIMUN PRESSURE SWITCH	PRESSOSTAT MINIMUN	MINDESTDRUCK
POC	MOTOPOMPA	MOTOR-PUMP	MOTOPOMPE	PUMPE
POE	MOTOPOMPA	MOTOR-PUMP	MOTOPOMPE	PUMPE
PR	PANNELLO COMANDI	REMOTE CONTROL	PANNEAU DE COMMANDES	BEDIENUNGSTAFEL
R	RELE AUSILIARIO	AUXILIARY RELAY	RELAIS AUXILIAIRE	HILFSRELAIS
RAP	RELE ALTA PRESSIONE	HIGH PRESSURE RELAY	RELAIS HAUTE PRESSION	HOCHDRUCKRELAIS
RC	RESISTENZA OLIO COMPRESSORE	COMPRESSOR OIL HEATER	RESISTANCE HUILE CP	KUBELWANNENHEIZUNG
RCS	RELE CONTROLLO SEQUENZA	PHASE –SEQUENCE RELAY	RELAIS SEQUENCIEL	RELAIS PHASENREIHENFOLGE
RE	RISCALDATORE SCAMBIATORE	EXCHANGER HEATER	RESISTANCE ECHANGERUR	ELT. HEIZUNG ELT. HEIZUNG
RMV	RELE PROTEZIONE VENTILATORI	RELAY FAN PROTECTION	RELAIS PROTECTION VENTILATEUR	RELAIS VENTILATOR
RRA	RELE RISCALDATORE ACCUMULO	BUFFER TANK HEATER RELAIS	RELAIS RESISTANCE BALLON TAMPON	RELAIS ELT. HEIZUNG PUFFER.SPEICHER
RRE	RELE RISCALDATORE EVAPORATORE	EXCHANGER HEATER RELAIS	RELAIS RESISTANCE ECHANGERUR	RELAIS
RRD	RELE RISCALDATORE RECUPERO	HEATER RECOVERY RELAIS	RELAIS RESIST. RECUPERATION DE CHALEUR	RELAIS ELT. HEIZUNG WGR-WÄRMETAUSCHER
SAC	SONDA ACCUMULO	ACCUMULATOR PROBE	SONDE BALLON TAMPON	FUEHLER - PUFFERSPEICHER
SAE	SONDA ARIA ESTERNA	AMBIENT AIR PROBE	SONDE AIR EXTERIEUR	AUBENLUFTFUEHLER
SC	SCHEDA DI CONTROLLO	CONTROL ELECTRIC CARD	PLATINE DE CONTROLE	STEUERPLATINE
SE	SCHEDA DI ESPANSIONE	EXPANSION CARD	PLATINE ADDITIONNELLE	ZUSAETZLICHE PLATINE
SET	SECONDO SET	SECOND SET	DEUXIEME SET	ZWEITER SOLLWERT
SEV	SONDA EVAPORATORE	EVAPORATOR PROBE	SONDE EVAPORATEUR	FUEHLER – VERDAMPFER
SF	SOFT-START	SOFT-STARTER	SOFT-STARTER	SANFTANLASSER
SFC	SONDA FREE-COOLING	FREE-COOLIN PROBE G	SONDE FREE-COOLING	FUEHLER - FREIE-KÜHLUNG
SIR	SONDA INGRESSO RECUPERO	RECOVERY INLET PROBE	SONDE ENTREE RECUPERATION	FUEHLER – WÄRMERÜCKGEWINNUNG

SIW	SONDA INGRESSO ACQUA	WATER INLET PROBE	SONDE ENTREE EAU	FUEHLER – WASSEREINTRITT
SL	SONDA LIQUIDO	LIQUID PROBE	SONDE LIQUIDE	FÜHLER- FLÜSSIGKEIT
SRU	SONDA RITORNO UTENZE	BACK UTILITIES PROBE	SONDE RETOUR DE SERVICES	ZURÜCK EXTRAS PROBE
SUR	SONDA USCITA RECUPERO	RECOVERY OUTLET PROBE	SONDE SORTIE RECUPERATION	FUEHLER – WÄRMERÜCKGEWINNUNG
SUW	SONDA USCITA ACQUA	WATER OUTLET PROBE	SONDE SORTIE EAU	FUEHLER – WASSERAUSTRITT
TAP	TRASDUTTORE ALTA PRESSIONE	HIGH PRESSURE TRASDUCER	TRASDUCTEUR HAUTE PRESSION	HD-DRUCKTRANSMITTER
TBP	TRASDUTTORE BASSA PRESSIONE	LOW PRESSURE TRASDUCER	TRASDUCTEUR BASSE PRESSION	ND-DRUCKTRANSMITTER
TC	PROTEZIONE INTERNA COMPRESSORE	COMPRESSOR INTERNAL PROTECTION	PROTECTION INTERNE COMPRESSEUR	KOMPRESSOR - INNENSCHUTZ
TEP	TEMPORIZZATORE	TIMER	TEMPORISATEUR	TIMER
TGP	TERMOSTATO GAS PREMENTE	DISCHARGE PIPE THERMOSTAT	THERMOSTAT SUR REFOULEMENT	THERMISCHER SCHUTZ - DRUCKLEITUNG
TAP	TRASDUTTORE DI PRESSIONE	PRESSURE TRASDUCER	TRASDUCTEUR PRESSION	DRUCKTRANSMITTER
TBP	TRASDUTTORE DI PRESSIONE	PRESSURE TRASDUCER	TRASDUCTEUR PRESSION	DRUCKTRANSMITTER
TR	TRASFORMATORE	FEEDING VOLTAGE TRASFORMER	TRANSFORMATEUR D' ALIMENTATION	TRANSFORMATOR
TSRE	TERMOSTATO SICUREZZA RE	RE SAFETY THERMOSTAT	THERMOSTAT DE SECURITE RE	SICHERHEITSTHERMOSTAT RE
TV	TERMICO VENTILATORE	FAN THERMAL PROTECTION	PROTECTION THERMIQUE VENTILATEUR	THERMISCHER SCHUTZ VENTILATOR
V3V	VALVOLA 3 VIE ACQUA	WATER 3 WAY VALVE	VANNE 3 VOIES EAU	3- WEGE-VENTIL WASSER
VA	ELETTROVALVOLA PREMENTE	DISCHARGE VALVE	VANNE REFOULEMENT	MAGNETVENTIL-DRUCKLEITUNG
VB	ELETTROVALVOLA BATTERIA	COIL VALVE	VANNE BATTERIE	VENTIL WARMETAUSCHER
VE	COMANDO VALVOLA ELETT.	DRIVER ELECT. VALVE	COMMANDE VANNE ÉLECTRONIQUE	ELEKTRONISCHES STEUERGERÄT
VIC	ELETTROVALVOLA INVERSIONE CICLO	REVERSE CYCLE VALVE	VANNE INVERSION DE CYCLE	UMKEHRVENTIL
VR	ELETTROVALVOLA RECUPERO	RECOVERY VALVE	VANNE RECUPERATION	MAGNETVENTIL WÄRMERÜCKGEWINNUNG
VRL	ELETTROVALVOLA RECUPERO LIQUIDO	LIQUID RECOVERY SOLENOID VALVE	VANNE RECUPERATION LIQUIDE	RÜCKGEWINNUNGSVENTILS LIQUID
VRT	ELETTROVALVOLA RECUPERO TOTALE	TOTAL RECOVERY VALVE	VANNE RECUPERATION TOTALE	MAGNETVENTIL WÄRMERÜCKGEWINNUNG
VS	ELETTROVALVOLA SOLENOIDE BY PASS.	BY-PASS SOLENOID VALVE	VANNE SOLENOIDE DE BY-PASS	BYPASS MAGNETVENTIL
VSE	ELETTROVALVOLA EQUALIZZATORE	EQUALIZER VALVE	VANNE EGALISEUR	MAGNETVENTIL ENTZERRER
VSL	ELETTROVALVOLA INTERCET. LIQUIDO	LIQUID GATE SOLENOID VALVE	VANNE SOLENOIDE CLAPET LIQUIDE	MAGNETVENTIL FLUESSIGKEITSLEITUNG
VSP	ELETTROVALVOLA PARZIALIZZAZIONE	PART LOAD SOLENOID VALVE	VANNE SOLENOIDE DE PARTIALISATION	MAGNETVENTIL ZUR LEISTUNGSREGELUNG

	COMPONENTI NON FORNITI	COMPONENTS NOT SUPPLIED	COMPOSANTS NON FOURNIS	NICHT LIEFERBARE TEILE
	COMPONENTI FORNITI OPTIONAL	OPTIONAL COMPONENTS	COMPOSANTS FOURNIS EN OPTION	AUF ANFRAGE LIEFERBARE TEILE
	COLLEGAMENTI DA ESEGUIRE IN CANTIERE	CONNECTIONS TO BE WIRED ON JOB SITE	RACCORDEMENTS A EFFECTUER SUR CHANTIER	BAUSEITIG URCHZUFUEHRENDE VERDRAHTUNG