



AERMEC S.P.A.
BEVILACQUA (VERONA)
ITALY

SCHEMA ELETTRICO WIRING DIAGRAM

NRP 200-350

NON E' PERMESSO CONSEGNARE A TERZO O RIPRODURRE QUESTO DOCUMENTO
 NE UTILIZZARE IL CONTENUTO O RENDERSLO COMUNE NOTO A TERZI SENZA LA NOSTRA
 AUTORIZZAZIONE ESPLICITA. OGNI INFRAZIONE COMPORTA IL RISARCIMENTO DEI DANNI
 SUBITI. E' FATTA RISERVA DI TUTTI I DIRITTI DERIVANTI DA BREVETTI O MODELLI

PROGETTAZIONE				TENSIONE ESERCIZIO	208V 60Hz	NORME	CEI	PROTEZIONE
SERIE				TENSIONE COMANDI	230V	+ UBICAZIONE = NOME LOGICO		
DISEGNO				TENSIONE SEGNALI	24V			
COMMITTENTE				vent. inverter				
PROGETTATO CON SISTEMA CAD/CAE				Sabik				
								
				DATA	FIRME	SCHEMA FUNZIONALE TABELLE DI RIEPILOGO MORSETTIERE, CAVI E DISPOSITIVI GENERICI DISTINTA BASE LEGENDA PAGINE LEGENDA SIMBOLI		
				DIS.	09/04/2014			
				VISTO	09/04/2014			
				APPROV.	09/04/2014			
				NRP 200-350			vent. inverter	
REV.	DESCRIZIONE REVISIONE	DATA	DISEGNATORE	SOST. DA:	SOST. IL:			FOGLIO 0
								T.F. 23

STAMPATO
09/04/2014

PROGETTO: 5000408_00.scd
 NON E' PERMESSO CONSEGNARE A TERZO O RIPRODURRE QUESTO DOCUMENTO
 NE UTILIZZARE IL CONTENUTO O RENDERSI COMUNQUE NOTO A TERZI SENZA LA NOSTRA
 AUTORIZZAZIONE ESPLICITA. OGNI INFRAZIONE COMPORTA IL RISARCIMENTO DEI DANNI
 TIPICO. E FATTA RISERVA DI TUTTI I DIRITTI DERIVANTI DA BREVETTI O MODELLI.

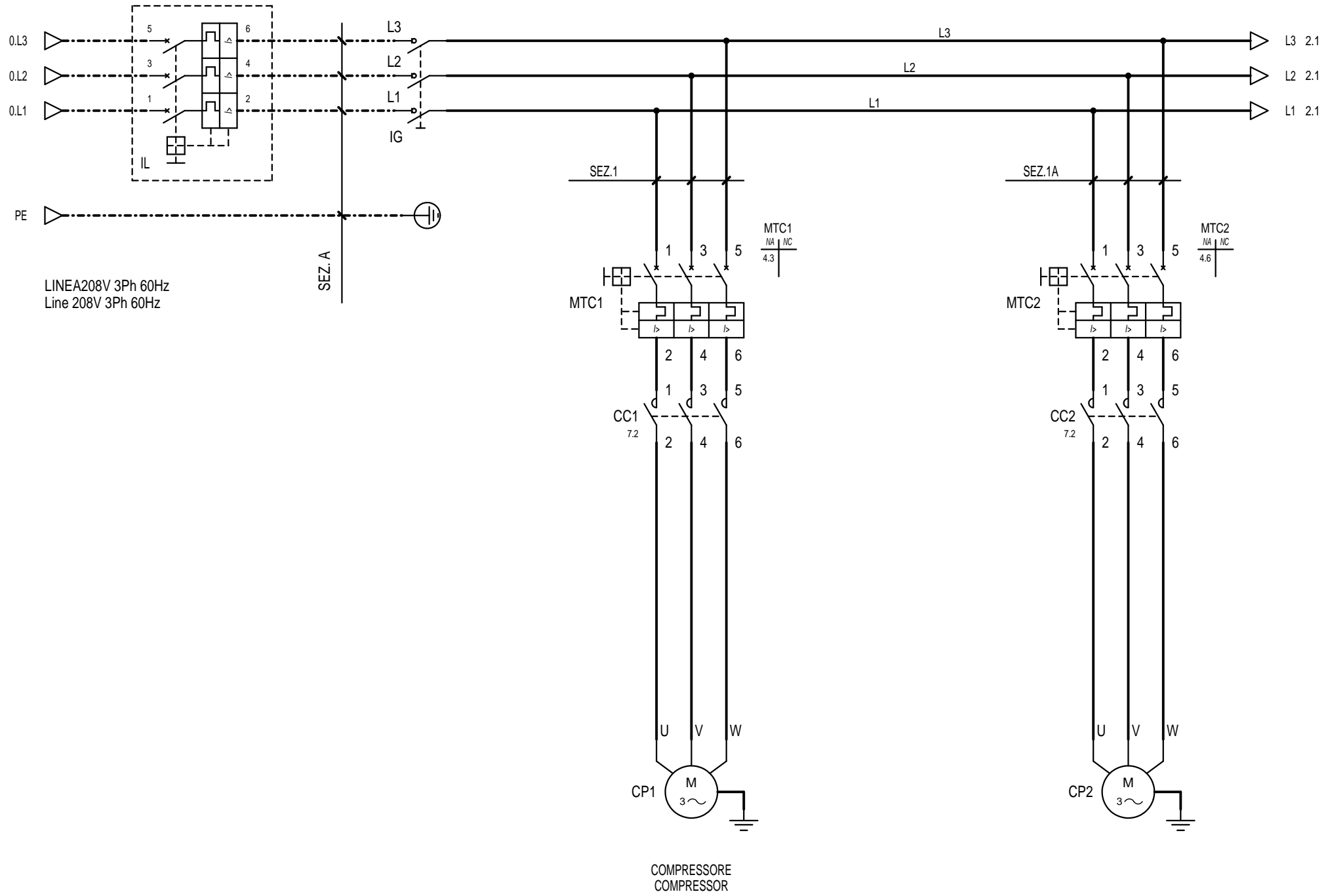

LINEA 208V 3Ph 60Hz
 Line 208V 3Ph 60Hz

COMPRESSORE
 COMPRESSOR

REV.	MODIFICA	DATA	DISEGNATO	VERIFICATO	APPROV.	DATA	04/03/2014	AERMEC S.P.A. BEVILACQUA (VERONA) ITALY		POTENZA POWER	NRP 200-350	50004.08	FOGL. 1 DI 23

PROGETTO: 5000408_00.sch
 NON E' PERMESSO CONSEGNARE A TERZIO RIPRODURRE QUESTO DOCUMENTO
 NE' UTILIZZARE IL CONTENUTO O RENDERSI CONIUNQUE NOTO A TERZI SENZA LA NOSTRA
 AUTORIZZAZIONE ESPLICITA. OGNI INFRAZIONE COMPORTA IL RISARCIMENTO DEI DANNI
 TIPICO: SUBITI. E FATTA RISERVA DI TUTTI I DIRITTI DERIVANTI DA BREVETTI O MODELLI.

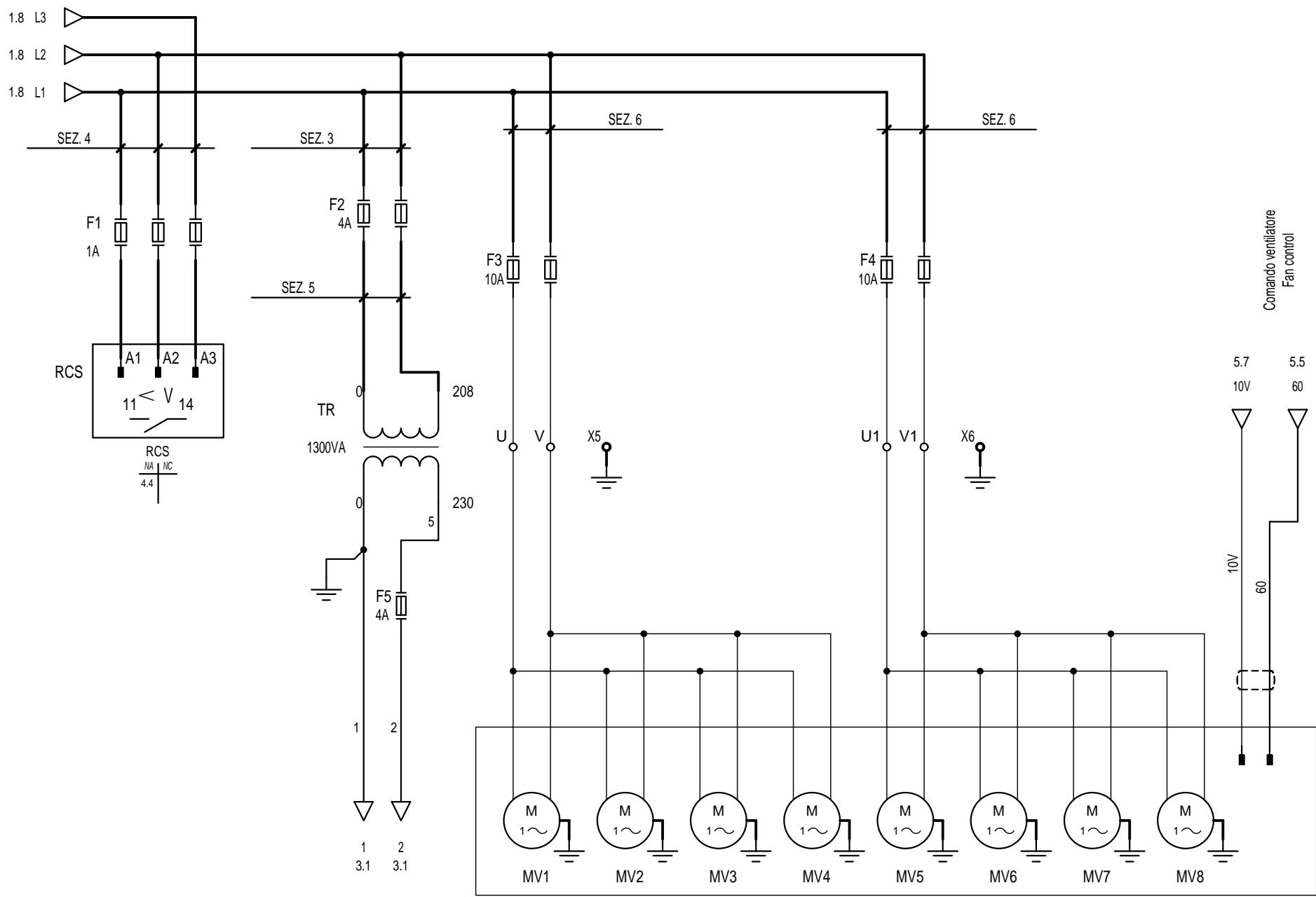

VENTILATORE MONOFASE
SINGLE-PHASE FAN

REV.	MODIFICA	DATA	DISEGNATO	VERIFICATO	DATA	04/03/2014	AERMEC S.P.A. BEVILACQUA (VERONA) ITALY	AERMEC	POTENZA POWER	NRP 200-350		=	
					04/03/2014								+
					De Togni							50004.08	25

NON È PERMESSO CONSEGNARE A TERZO O RIPRODURRE QUESTO DOCUMENTO
 NE UTILIZZARE IL CONTENUTO O RENDERSI CONIUNQUE NOTO A TERZI SENZA LA NOSTRA
 AUTORIZZAZIONE ESPLICITA. OGNI INFRAZIONE COMPORTA IL RISARCIMENTO DEI DANNI
 SUBITI. È FATTA RISERVA DI TUTTI I DIRITTI DERIVANTI DA BREVETTI O MODELLI.

PROGETTO: 5000408_00.sch
 NOME FILE:
 TIPO:

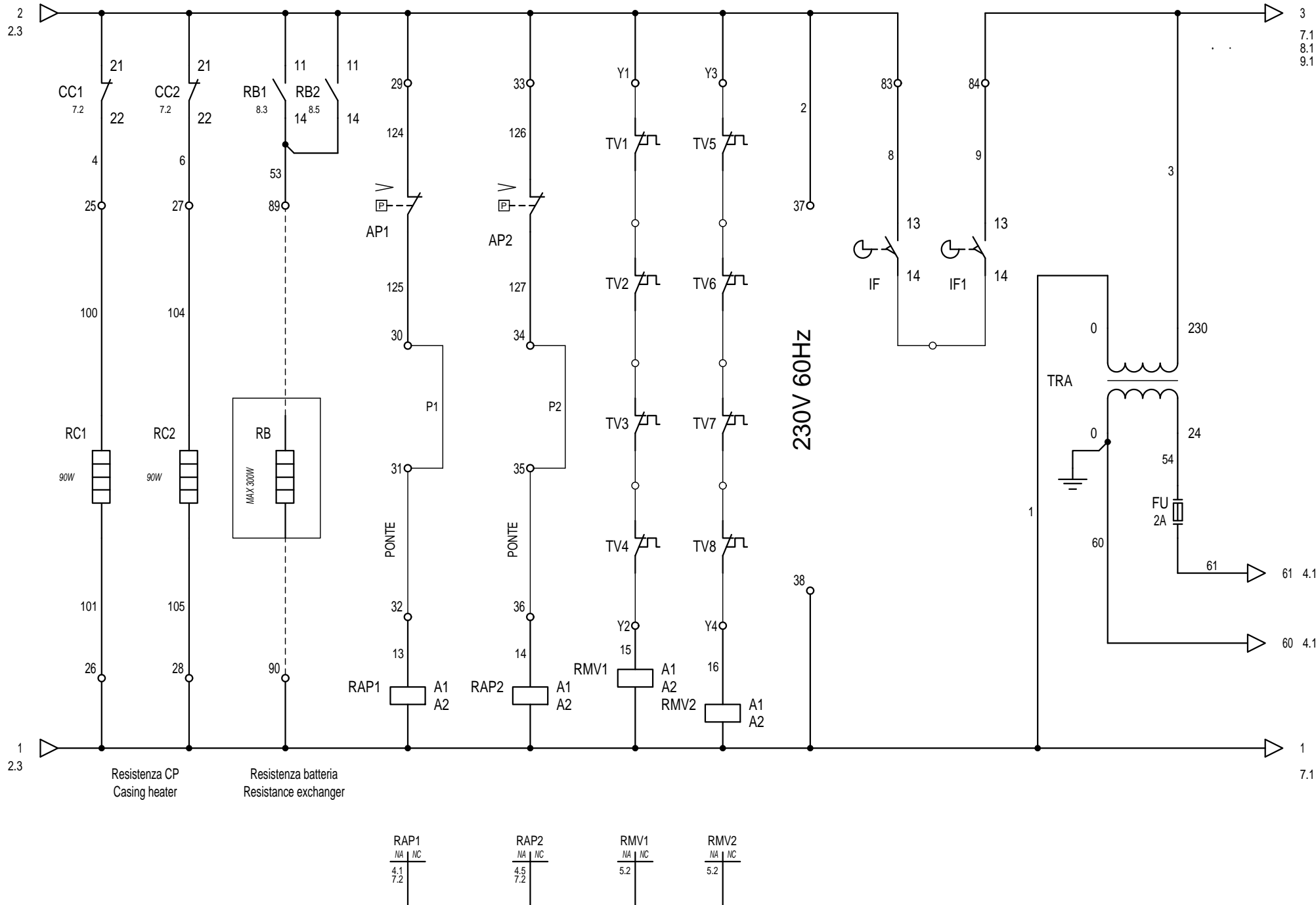

REV.	MODIFICA	DATA	DISEGNATO	VERIFICATO	DATA	04/03/2014	AERMEC S.P.A. BEVILACQUA (VERONA) ITALY	CIRCUITO AUSILIARIO Auxiliary circuit	NRP 200-350		=
					DISEGN.	Crivellaro			FOGL.	3	
					DATA	04/03/2014			DI	23	

NON E' PERMESSO CONSEGNARE A TERZIO RIPRODURRE QUESTO DOCUMENTO
 NE UTILIZZARE IL CONTENUTO O RENDERSI CONIUNQUE NOTO A TERZI SENZA LA NOSTRA
 AUTORIZZAZIONE ESPLICITA. OGNI INFRAZIONE COMPORTA IL RISARCIMENTO DEI DANNI
 SUBITI. E' FATTA RISERVA DI TUTTI I DIRITTI DERIVANTI DA BREVETTI O MODELLI.

PROGETTO: 5000408_00.scf
 NOME FILE:
 TIPO:

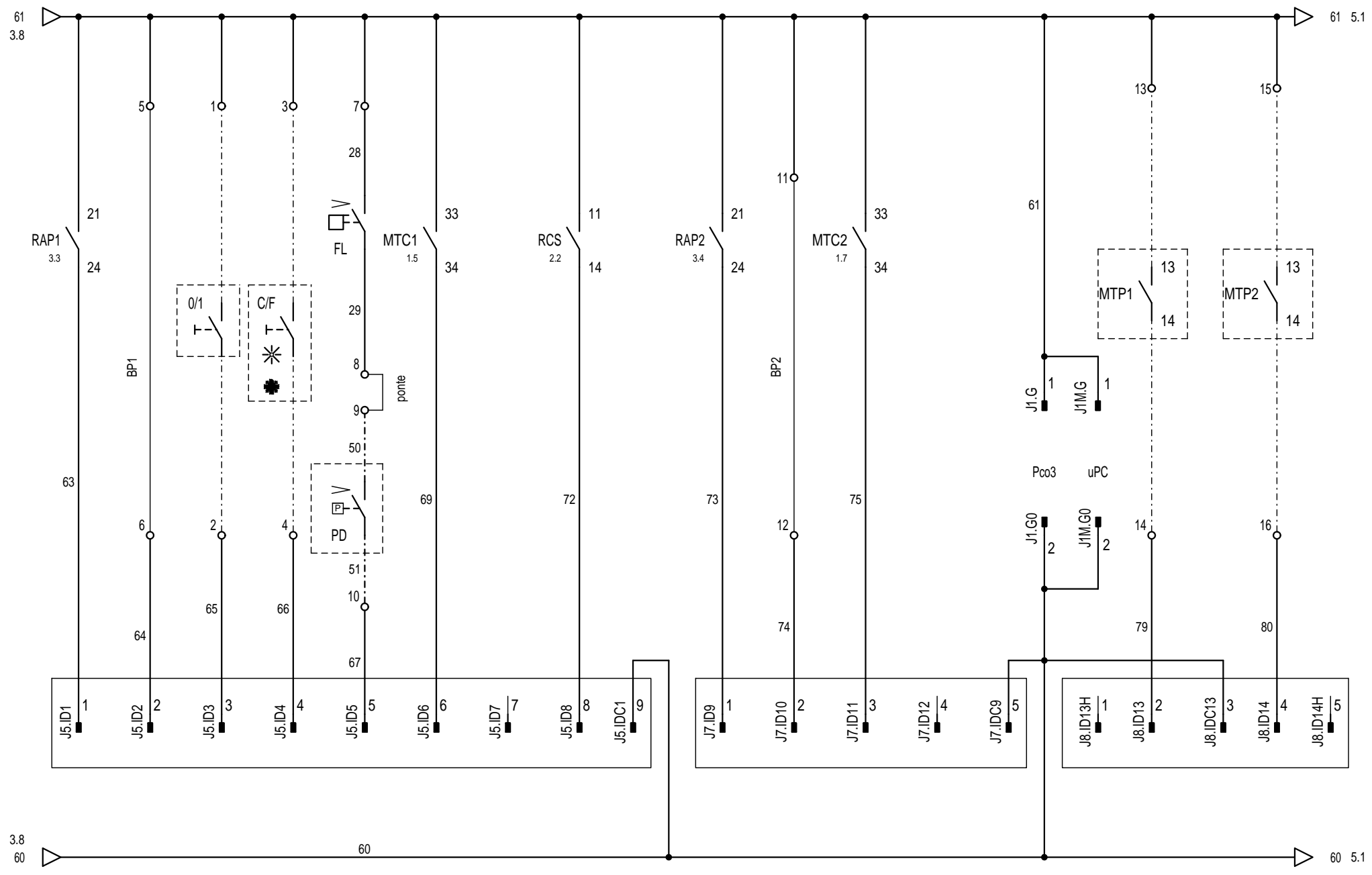

REV.	MODIFICA	DATA	DISegnATO	VERIFICATO	APPROV.	De Togni	DATA	04/03/2014	AERMEC S.P.A. BEVILACQUA (VERONA) ITALY	AERMEC	COLLEGAMENTO SICUREZZE Safety connection	NRP 200-350 50004.08	= + FOGL. 4 DI 23
1		2		3		4							
5		6		7		8							

NON È PERMESSO CONSEGNARE A TERZO O RIPRODURRE QUESTO DOCUMENTO
 NE UTILIZZARE IL CONTENUTO O RENDERSI COME NOTE A TERZI SENZA LA NOSTRA
 AUTORIZZAZIONE ESPLICITA. OGNI INFRAZIONE COMPORTA IL RISARCIMENTO DEI DAMNI
 SUBITI. È FATTA RISERVA DI TUTTI I DIRITTI DERIVANTI DA BREVETTI O MODELLI.

PROGETTO: 5000408_00.scf
 NOME FILE:
 TIPO:

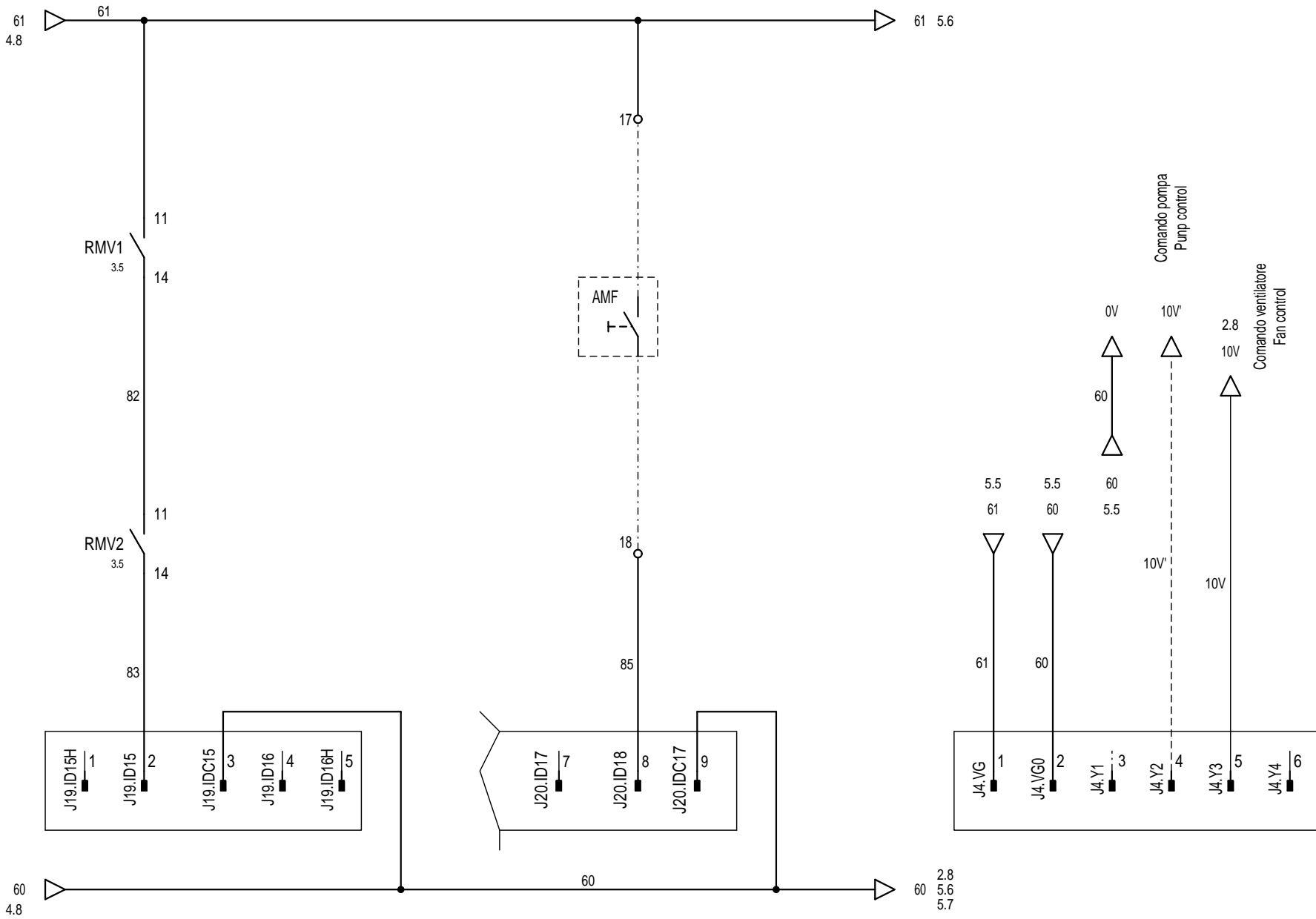

REV.	MODIFICA	DATA	DISEGNATO	VERIFICATO	APPROV.	DATA	04/03/2014	AERMEC S.P.A. BEVILACQUA (VERONA) ITALY	AERMEC	COLLEGAMENTO SICUREZZE Safety connection	NRP 200-350	50004.08	16	FOGL. DI	5 23
1		2		3	De Togni	4									

PROGETTO: 5000408_00.sch
 NON E' PERMESSO CONSEGNARE A TERZO O RIPRODURRE QUESTO DOCUMENTO
 NE' UTILIZZARE IL CONTENUTO O RENDERSO CONIUNQUE MOTO A TERZI SENZA LA NOSTRA
 AUTORIZZAZIONE ESPLICITA. OGNI INFRAZIONE COMPORTA IL RISARCIMENTO DEI DANNI
 TIPICO: SUBITI. E FATTA RISERVA DI TUTTI I DIRITTI DERIVANTI DA BREVETTI O MODELLI

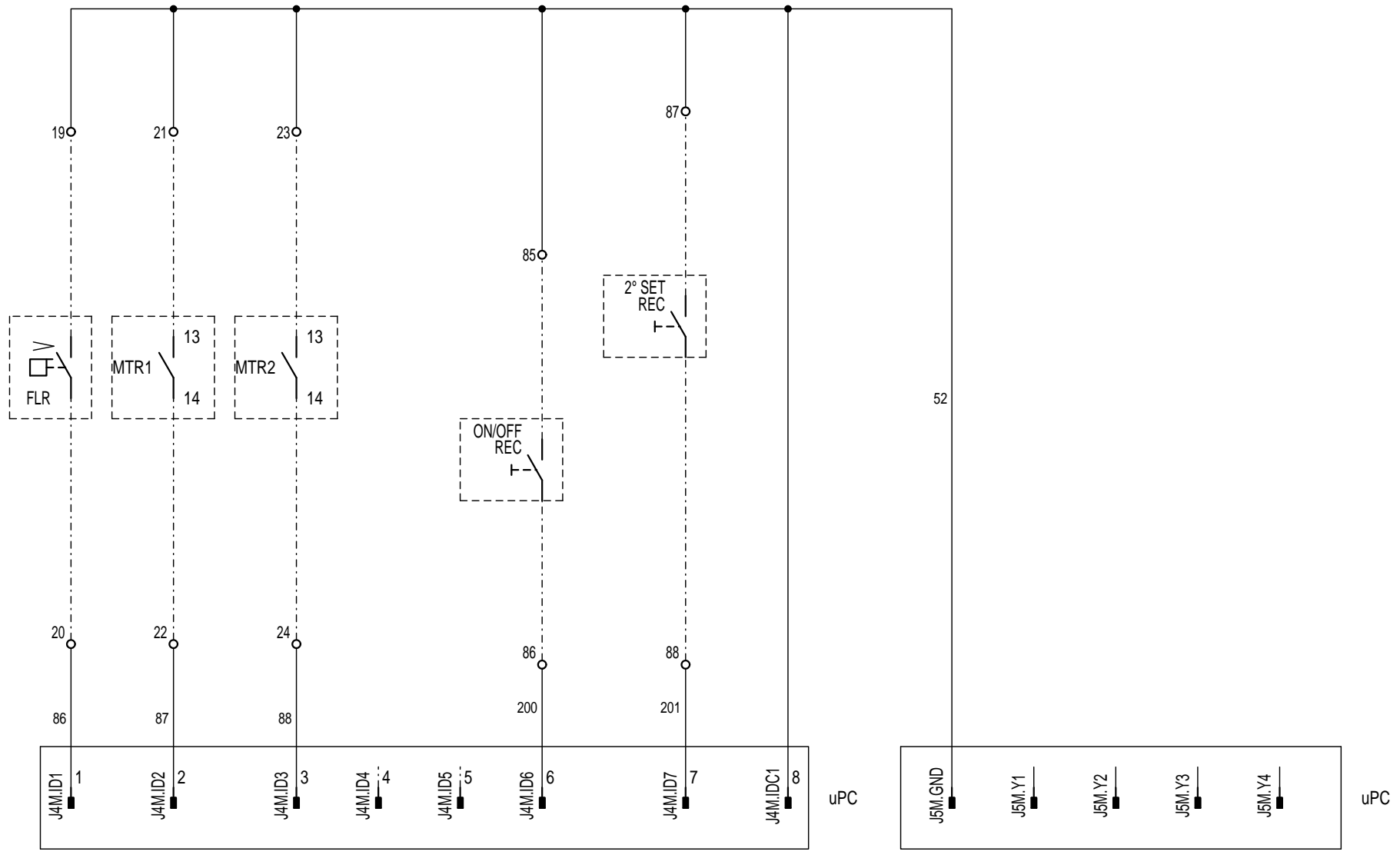

REV.	MODIFICA	DATA	DISegnATO	VERIFICATO	DATA	04/03/2014	AERMEC S.P.A. BEVILACQUA (VERONA) ITALY	COLLEGAMENTO SICUREZZE Safety connection	NRP 200-350	50004.08	FOGL. 6 DI 23
					DATA	04/03/2014					
					APPROV.	De Togni					

NON È PERMESSO CONSEGNARE A TERZI O RIPRODURRE QUESTO DOCUMENTO
 NE UTILIZZARE IL CONTENUTO O RENDERSI CONIUNQUE NOTO A TERZI SENZA LA NOSTRA
 AUTORIZZAZIONE ESPLICITA. OGNI INFRAZIONE COMPORTA IL RISARCIMENTO DEI DANNI
 SUBITI. È FATTA RISERVA DI TUTTI I DIRITTI DERIVANTI DA BREVETTI O MODELLI.

PROGETTO: 5000408_00.sch
 NOME FILE:
 TIPO:

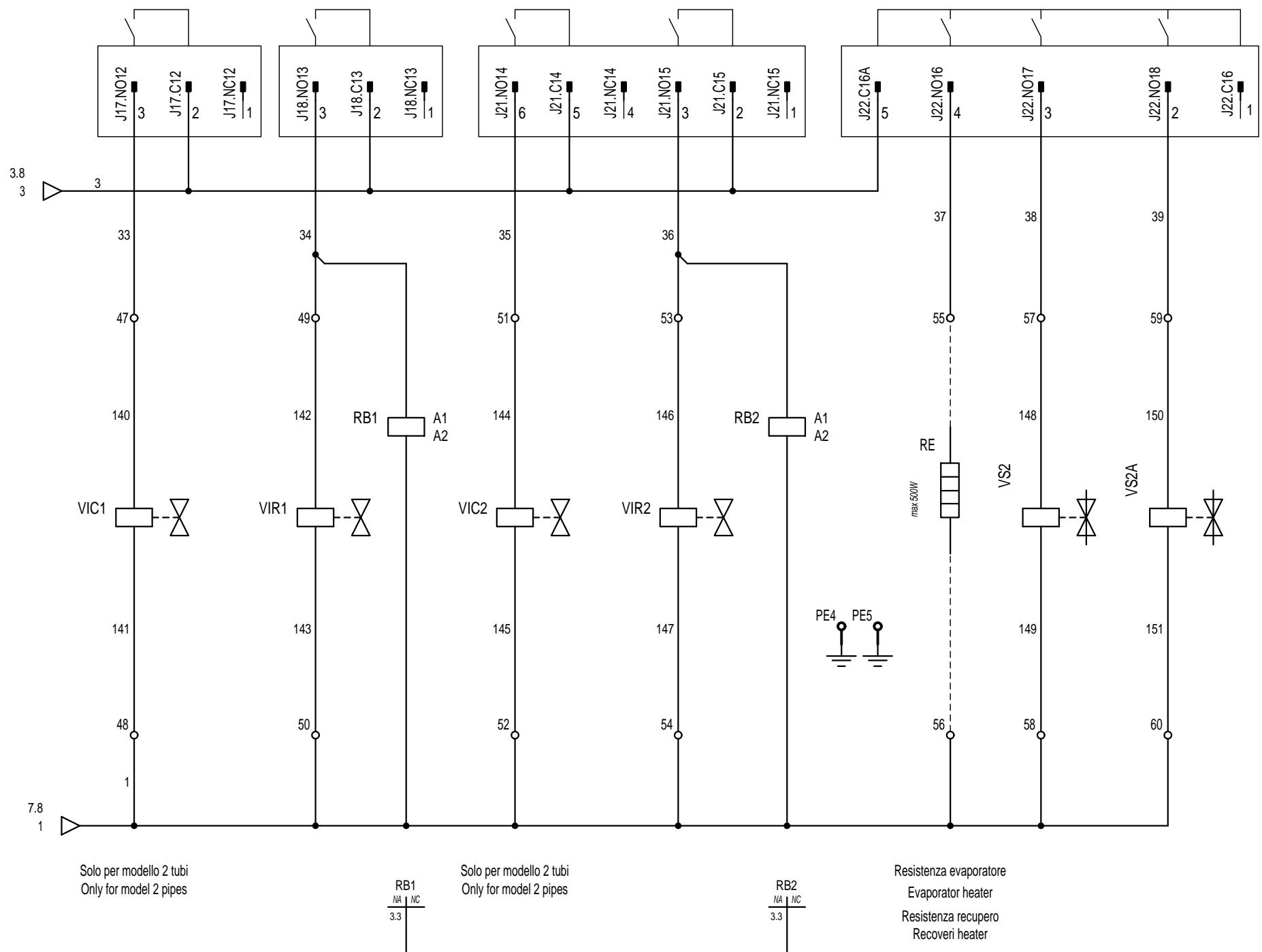

Solo per modello 2 tubi
 Only for model 2 pipes

RB1
 NA | NC
 3.3

Solo per modello 2 tubi
 Only for model 2 pipes

RB2
 NA | NC
 3.3

Resistenza evaporatore
 Evaporator heater
 Resistenza recupero
 Recoverer heater

				DATA	04/03/2014	AERMEC S.P.A. BEVILACQUA (VERONA) ITALY	COLLEGAMENTO CARICHI Load connection	NRP 200-350		=	
				DISEGN.	Crivellaro					+	
REV.	MODIFICA	DATA	DISEGNATO	VERIFICATO	APPROV.			De Togni	50004.08		5

NON È PERMESSO CONSEGNARE A TERZO O RIPRODURRE QUESTO DOCUMENTO
 NÈ UTILIZZARE IL CONTENUTO O RENDERSI CONIUNQUE NOTO A TERZI SENZA LA NOSTRA
 AUTORIZZAZIONE ESPLICITA. OGNI INFRAZIONE COMPORTA IL RISARCIMENTO DEI DANNI
 SUBITI. È FATTA RISERVA DI TUTTI I DIRITTI DERIVANTI DA BREVETTI O MODELLI.

PROGETTO: 5000408_00.sch
 NOME FILE:
 TIPOCO:

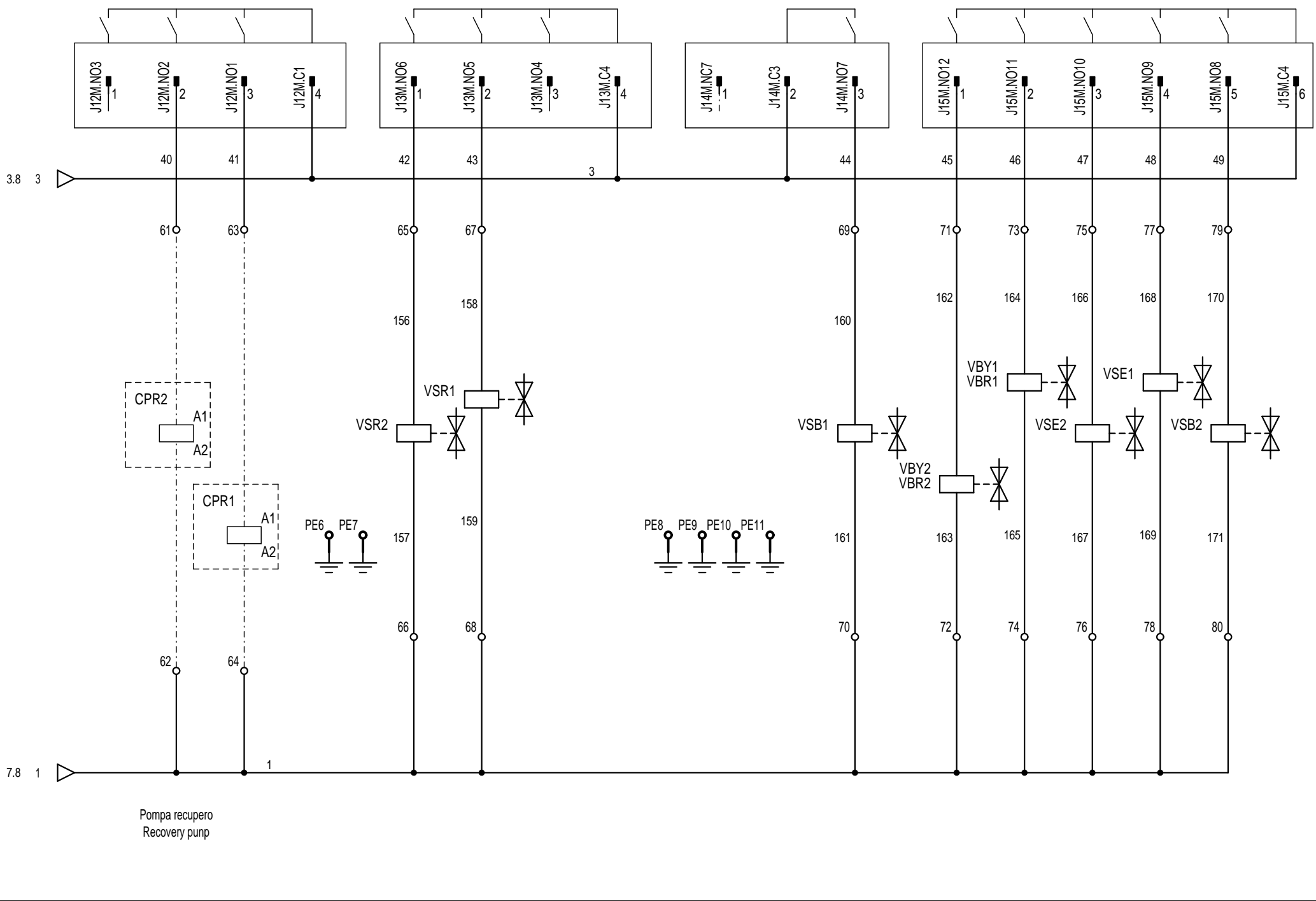

REV.	MODIFICA	DATA	DISEGNATO	VERIFICATO	DATA	04/03/2014	AERMEC S.P.A. BEVILACQUA (VERONA) ITALY	COLLEGAMENTO CARICHI Load connection	NRP 200-350	50004.08	FOGL. 9 DI 23
					DATA	04/03/2014					
					APPROV.	De Togni					

NON È PERMESSO CONSEGNARE A TERZI O RIPRODURRE QUESTO DOCUMENTO
 NE UTILIZZARE IL CONTENUTO O RENDERSI CONIUNQUE NOTO A TERZI SENZA LA NOSTRA
 AUTORIZZAZIONE ESPLICITA. OGNI INFRAZIONE COMPORTA IL RISARCIMENTO DEI DANNI
 SUBITI. È FATTA RISERVA DI TUTTI I DIRITTI DERIVANTI DA BREVETTI O MODELLI.

PROGETTO: 5000408_00.scfh
 NOME FILE:
 TIPO:

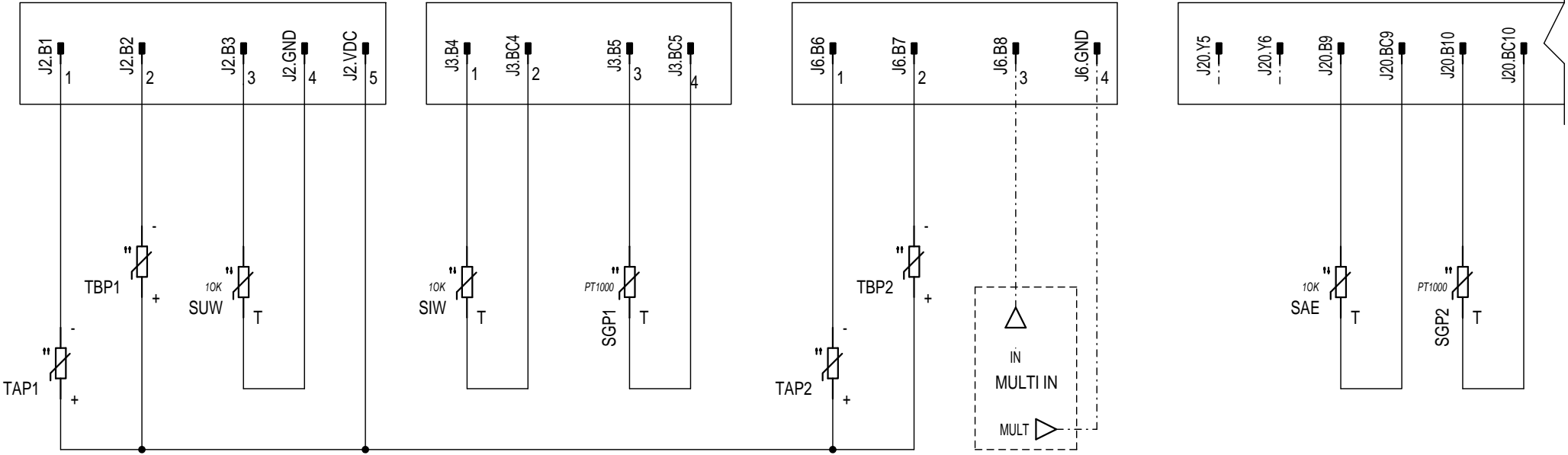



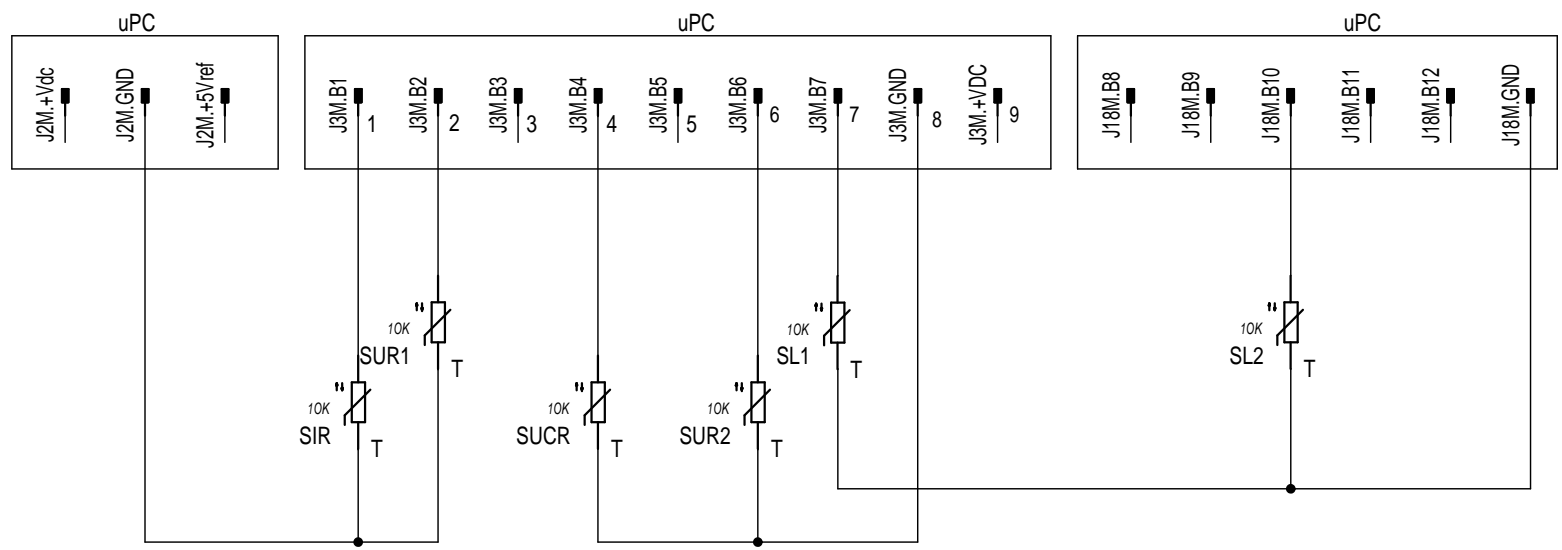
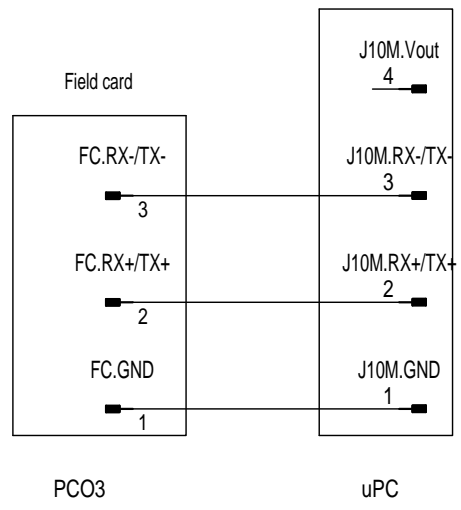



Collegare segnale senza riferimento (flottante)
 Connect signal without reference (floating)









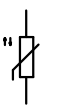
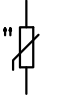
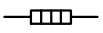

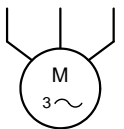

solo per versione birecuperatore
 Only bi recovery version

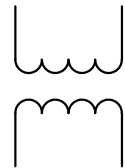
REV.		MODIFICA	DATA	DISEGNATO	VERIFICATO	DATA	04/03/2014	DISEGN.	Crivellaro	AERMEC S.P.A. BEVILACQUA (VERONA) ITALY	AERMEC	COLLEGAMENTO SENSORI Analogic connection	NRP 200-350		=
						DATA	04/03/2014	APPROV.	De Togni				50004.08		+
													FOGLI 10		0

NON E' PERMESSO CONSEGNARE A TERZI O RIPRODURRE QUESTO DOCUMENTO
 NE' UTILIZZARE IL CONTENUTO O RENDERSI CONIUNQUE NOTO A TERZI SENZA LA NOSTRA
 AUTORIZZAZIONE ESPLICITA. OGNI INFRAZIONE COMPORTA IL RISARCIMENTO DEI DANNI
 SUBITI E FATTA RISERVA DI TUTTI I DIRITTI DERIVANTI DA BREVETTI O MODELLI
 PROGETTO: 5000408_00.sch
 NOME FILE:
 TIPOCO:

SIMBOLO SYMBOL	NOME SIMBOLO SYMBOL NAME	DESCRIZIONE DESCRIPTION	SIGLA DESIGNATION	ESTENS. EXT.
	021403A	Contatto NA con comando da una portata di fluido NO contact command to fluid carried	S...	
	030202	Morsetto Terminal		
	030202-PE	Morsetto PE PE terminal		
	030202A	Morsetto Terminal		
	030303	Polo connettore maschio Male contact plug		
	030303-AER	Polo connettore maschio Male contact plug		
	040104-NTC	Resistore variabile NTC Variable resistance NTC	M	
	040104-PTC	Resistore variabile PTC Variable resistance PTC	M	
	040112	Elemento riscaldante Heating element	E...	





REV.	MODIFICA	DATA	DISEGNATO	VERIFICATO	DATA	04/03/2014	DISEGN.	Crivellaro	AERMEC S.P.A.	 RIEPILOGO SIMBOLI SCHEMA Summary symbol	NRP 200-350		=
					DATA	04/03/2014	APPROV.	De Togni	BEVILACQUA (VERONA) ITALY			50004.08	3

1	2	3	4	5	6	7	8
A	SIMBOLO SYMBOL	NOME SIMBOLO SYMBOL NAME	DESCRIZIONE DESCRIPTION	SIGLA DESIGNATION	ESTENS. EXT.		
		060801B	Motore Motor	M...			
B		060802	Motore monofase Single-phase motor	M...			
C		060902	Trasformatore a 2 avvolgimenti Transformer with 2 windings	TM...			
		070201	Contatto NA NO contact				
		070203	Contatto NC NC contact				
D		070701	Selettore di comando NA NO manually operated switch	SA...			
		070701P	Contatto NA sensibile alla pressione NO contact actuated by pressure	SP...			
		070701PC	Contatto NC sensibile alla pressione NC contact actuated by pressure	SP...			
E		070801CAM	Fine corsa NA con camma NO limit-switch with cam	SQ...			
		070903	Contatto NC azionato da effetto termico NC self-operating thermal switch				

NON E' PERMESSO CONSEGNARE A TERZI O RIPRODURRE QUESTO DOCUMENTO
 NE UTILIZZARE IL CONTENUTO O RENDERSI CONIUNQUE NOTO A TERZI SENZA LA NOSTRA
 AUTORIZZAZIONE ESPLICITA. OGNI INFRAZIONE COMPORTA IL RISARCIMENTO DEI DANNI
 SUBITI E FATTA RISERVA DI TUTTI I DIRITTI DERIVANTI DA BREVETTI O MODELLI.

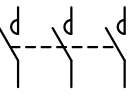
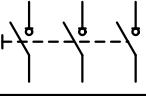
PROGETTO: 5000408_00.scf
 NOME FILE:
 TIPO:

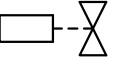
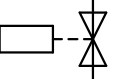
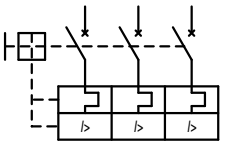
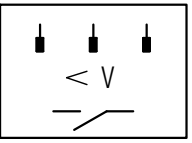
F					DATA	04/03/2014	AERMEC S.P.A.	RIEPILOGO SIMBOLI SCHEMA	NRP 200-350	=		
					DISEGN.	Crivellaro	BEVILACQUA (VERONA) ITALY			+		
					DATA	04/03/2014		Summary symbol	50004.08	4	FOGL.	LS-2
REV.	MODIFICA	DATA	DISEGNATO	VERIFICATO	APPROV.	De Togni					DI	23
1	2	3	4	5	6	7	8					

1	2	3	4	5	6	7	8
A	SIMBOLO SYMBOL	NOME SIMBOLO SYMBOL NAME	DESCRIZIONE DESCRIPTION	SIGLA DESIGNATION	ESTENS. EXT.		
		071302-3F	Contattore tripolare di potenza NA Three-pole NO contact of a contactor				
		071308-3F	Interruttore sezionatore tripolare Three-pole switch disconnecter	QS...			
B		071501	Bobina relè Relay coil	KA...	/...		
		071501T	Bobina contattore Contactor coil	KM...			
		071502A	Elettrovalvola aperta Open solenoid valve	YV...			
C		071502B	Elettrovalvola chiusa Closed solenoid valve	YV...			
		071601G	Interruttore trip. autom. con protezione max corr. e termica Three-pole circuit break with magneto-thermal	QM...			
D		071708A	Relè sequenza fase Sequencer phase relay	RCS			
E		072101S	Fusibile sezionabile Fuse disconnecter	FU...			
		072101S-2F	Fusibile sezionabile bipolare Two-pole fuse disconnecter	FU...			

NON È PERMESSO CONSEGNARE A TERZI O RIPRODURRE QUESTO DOCUMENTO
 NÈ UTILIZZARE IL CONTENUTO O RENDERSI CONIUNQUE NOTO A TERZI SENZA LA NOSTRA
 AUTORIZZAZIONE ESPLICITA. OGNI INFRAZIONE COMPORTA IL RISARCIMENTO DEI DANNI
 SUBITI E FATTA RISERVA DI TUTTI I DIRITTI DERIVANTI DA BREVETTI O MODELLI.

PROGETTO: 5000408_00.scf
 NOME FILE:
 TIPO:

F				DATA	04/03/2014	AERMEC S.P.A.	RIEPILOGO SIMBOLI SCHEMA	NRP 200-350	=		
				DISEGN.	Crivellaro	AERMEC			+		
				DATA	04/03/2014	BEVILACQUA (VERONA) ITALY	Summary symbol	50004.08	6	FOGL.	LS-3
REV.	MODIFICA	DATA	DISEGNATO	VERIFICATO	APPROV.	De Togni				DI	23
1	2	3	4	5	6	7	8				

A

A

SIMBOLO
SYMBOL

NOME SIMBOLO
SYMBOL NAME

DESCRIZIONE
DESCRIPTION

SIGLA
DESIGNATION

ESTENS.
EXT.

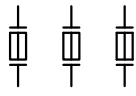

072101S-3F

Fusibile sezionabile tripolare
Three-pole fuse disconnecter

FU...

B

B

C

C

D

D

E

E

NON E' PERMESSO CONSEGNARE A TERZI O RIPRODURRE QUESTO DOCUMENTO
 NE' UTILIZZARE IL CONTENUTO O RENDERSI RESPONSABILI COME NOTO A TERZI SENZA LA NOSTRA
 AUTORIZZAZIONE ESPLICITA. OGNI INFRAZIONE COMPORTA IL RISARCIMENTO DEI DANNI
 SUBITI E FATTA RISERVA DI TUTTI I DIRITTI DERIVANTI DA BREVETTI O MODELLI.

PROGETTO: 5000408_00.scd
 NOME FILE:
 TIPOCO:

F

F

DATA	04/03/2014
DISEGN.	Crivellaro
DATA	04/03/2014
APPROV.	De Togni

AERMEC S.P.A.
BEVILACQUA (VERONA) ITALY



RIEPILOGO SIMBOLI
SYMBOLS SUMMARY

NRP 200-350		=
		+
50004.08	3	FOGL. LS-4 DI 23

NON È PERMESSO CONSEGNARE A TERZO O RIPRODURRE QUESTO DOCUMENTO
 NÉ UTILIZZARE IL CONTENUTO O RENDERSI CONIUNQUE NOTO A TERZI SENZA LA NOSTRA
 AUTORIZZAZIONE ESPLICITA. OGNI INFRAZIONE COMPORTA IL RISARCIMENTO DEI DANNI
 SUBITI E FATTA RISERVA DI TUTTI I DIRITTI DERIVANTI DA BREVETTI O MODELLI.

PROGETTO: 5000408_00.scd
 NOME FILE:
 TIPO:



M1
MORSETTIERA QUADRO
TERMINAL BOARD

REV.	MODIFICA	DATA	DISEGNATO	VERIFICATO	DATA	04/03/2014	AERMEC S.P.A. BEVILACQUA (VERONA) ITALY	AERMEC	RIEPILOGO MORSETTI Summary terminals	NRP 200-350	50004.08	2	FOGL. M1-001 DI 23
					04/03/2014								
					De Togni								

NON E' PERMESSO CONSEGNARE A TERZO O RIPRODURRE QUESTO DOCUMENTO
 NE' UTILIZZARE IL CONTENUTO O RENDERSI CONIUNQUE NOTO A TERZI SENZA LA NOSTRA
 AUTORIZZAZIONE ESPLICITA. OGNI INFRAZIONE COMPORTA IL RISARCIMENTO DEI DANNI
 SUBITI E FATTA RISERVA DI TUTTI I DIRITTI DERIVANTI DA BREVETTI O MODELLI

PROGETTO: 5000408_00.scd
 NOME FILE:
 TIPO:

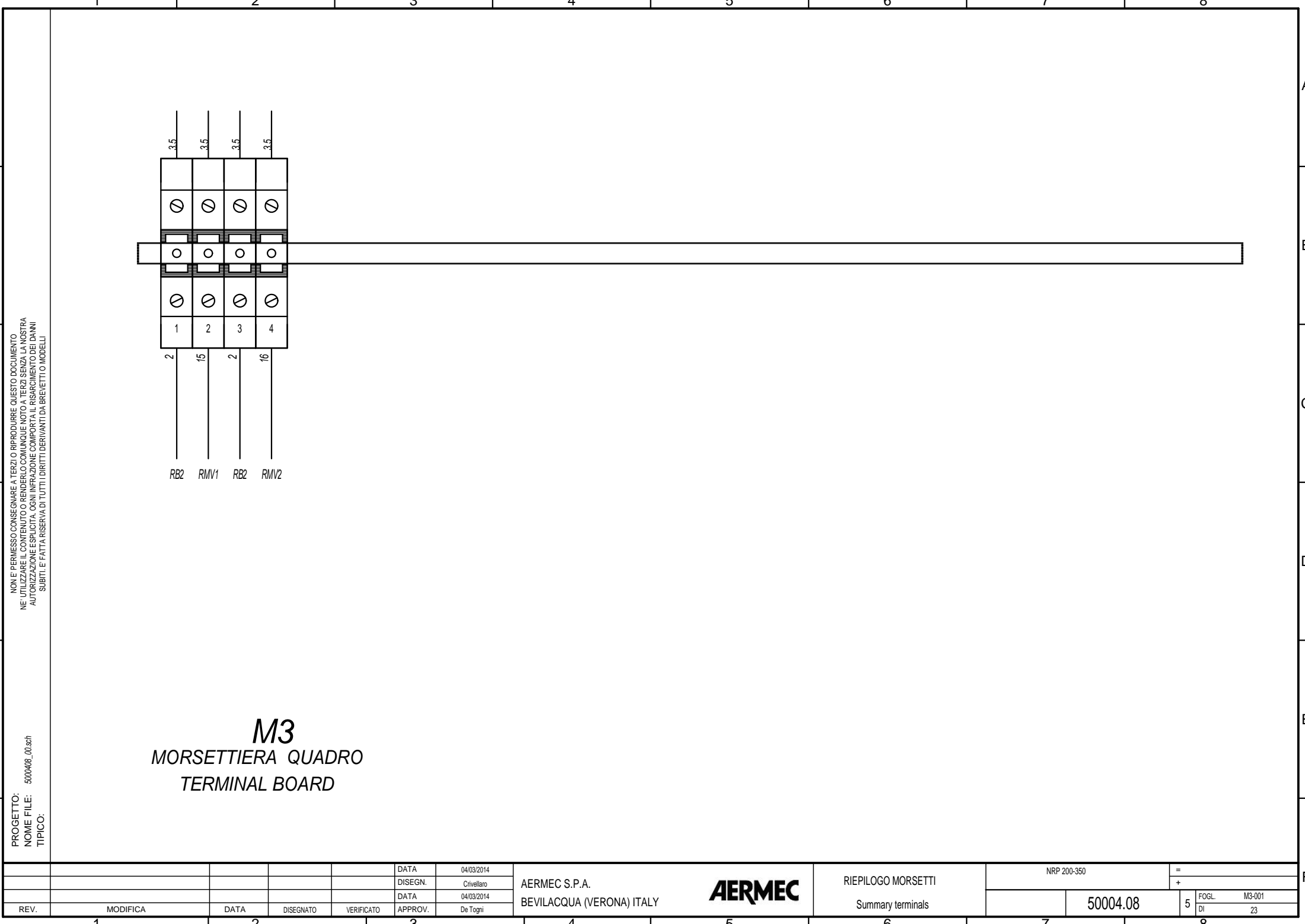

M3
 MORSETTIERA QUADRO
 TERMINAL BOARD

REV.	MODIFICA	DATA	DISEGNATO	VERIFICATO	DATA	04/03/2014	AERMEC S.P.A. BEVILACQUA (VERONA) ITALY	AERMEC	RIEPILOGO MORSETTI Summary terminals	NRP 200-350	50004.08	5	FOGL. DI	M3-001 23

PROGETTO: 5000408_00.scd
 NON E' PERMESSO CONSEGNARE A TERZO O RIPRODURRE QUESTO DOCUMENTO
 NE UTILIZZARE IL CONTENUTO O RENDILO' COME NOTE A TERZI SENZA LA NOSTRA
 AUTORIZZAZIONE ESPLICITA. OGNI INFRAZIONE COMPORTA IL RISARCIMENTO DEI DANNI
 SUBITI. E' FATTA RISERVA DI TUTTI I DIRITTI DERIVANTI DA BREVETTI O MODELLI.

M
MORSETTIERA QUADRO
TERMINAL BOARD

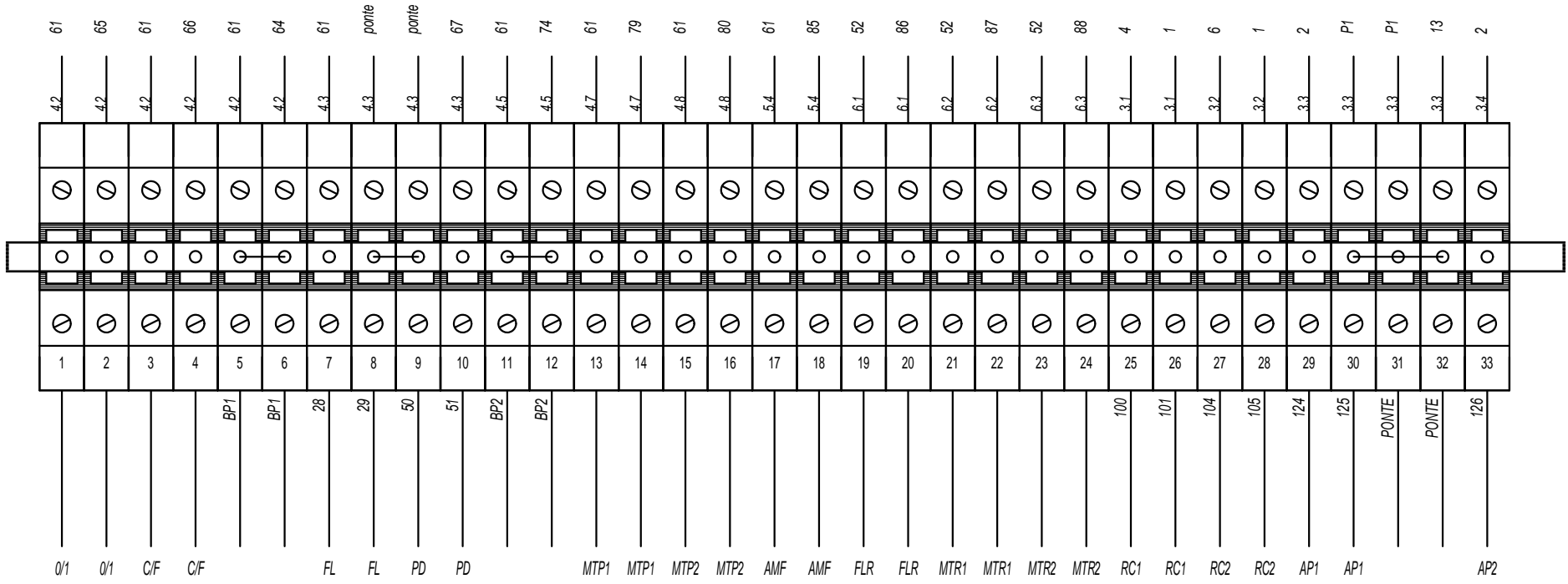

REV.	MODIFICA	DATA	DISEGNATO	VERIFICATO	DATA	04/03/2014	AERMEC S.P.A. BEVILACQUA (VERONA) ITALY	AERMEC	RIEPILOGO MORSETTI Summary terminals	NRP 200-350	50004.08	1	FOGL. M-001 DI 23

PROGETTO: 5000408_00.scd
 NON E' PERMESSO CONSEGNARE A TERZO O RIPRODURRE QUESTO DOCUMENTO
 NE UTILIZZARE IL CONTENUTO O RENDILO' CONIUNQUE MOTO A TERZI SENZA LA NOSTRA
 AUTORIZZAZIONE ESPLICITA. OGNI INFRAZIONE COMPORTA IL RISARCIMENTO DEI DANNI
 TIPICI E FATTA RISERVA DI TUTTI I DIRITTI DERIVANTI DA BREVETTI O MODELLI.

M
MORSETTIERA QUADRO
TERMINAL BOARD

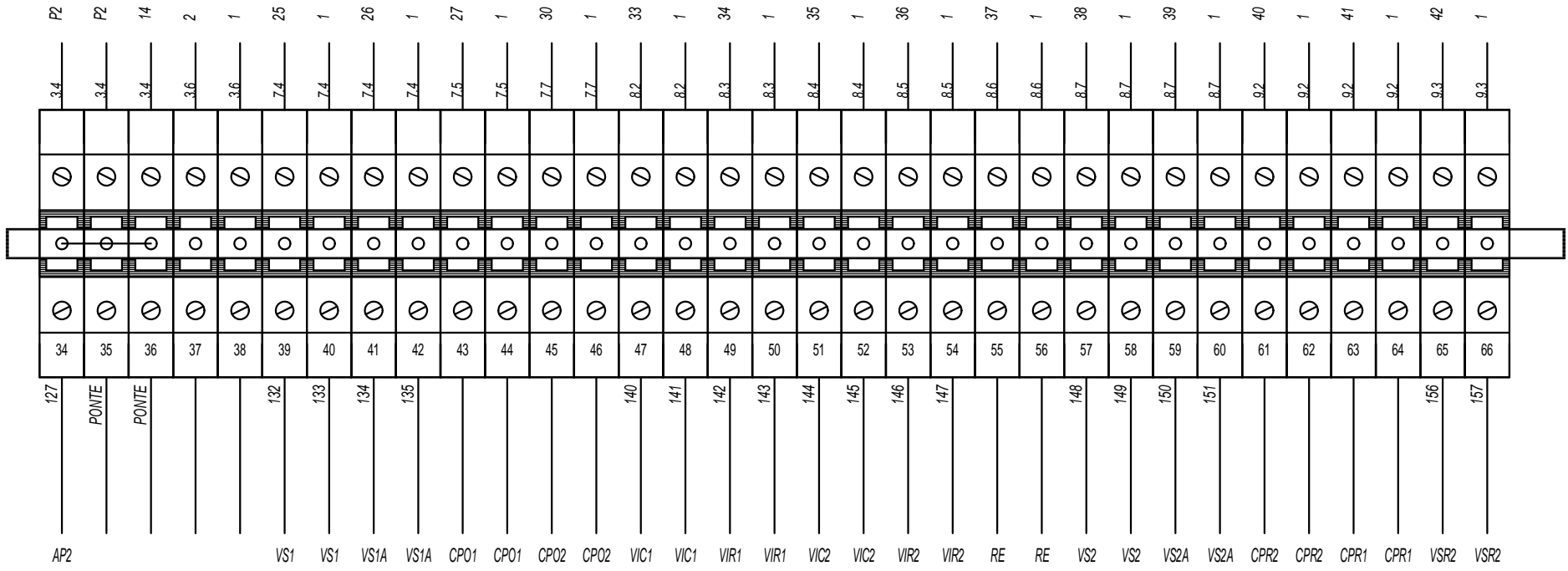

REV.	MODIFICA	DATA	DISEGNATO	VERIFICATO	DATA	04/03/2014	AERMEC S.P.A. BEVILACQUA (VERONA) ITALY	AERMEC	RIEPILOGO MORSETTI Summary terminals	NRP 200-350	50004.08	1	FOGL. M-002 DI 23

PROGETTO: 5000408_00.scd
 NON E' PERMESSO CONSEGNARE A TERZO O RIPRODURRE QUESTO DOCUMENTO
 NE UTILIZZARE IL CONTENUTO O RENDILO' CONIUNQUE MODO A TERZI SENZA LA NOSTRA
 AUTORIZZAZIONE ESPLICITA. OGNI INFRAZIONE COMPORTA IL RISARCIMENTO DEI DANNI
 TIPICI. E' FATTA RISERVA DI TUTTI I DIRITTI DERIVANTI DA BREVETTI O MODELLI.

M
MORSETTIERA QUADRO
TERMINAL BOARD

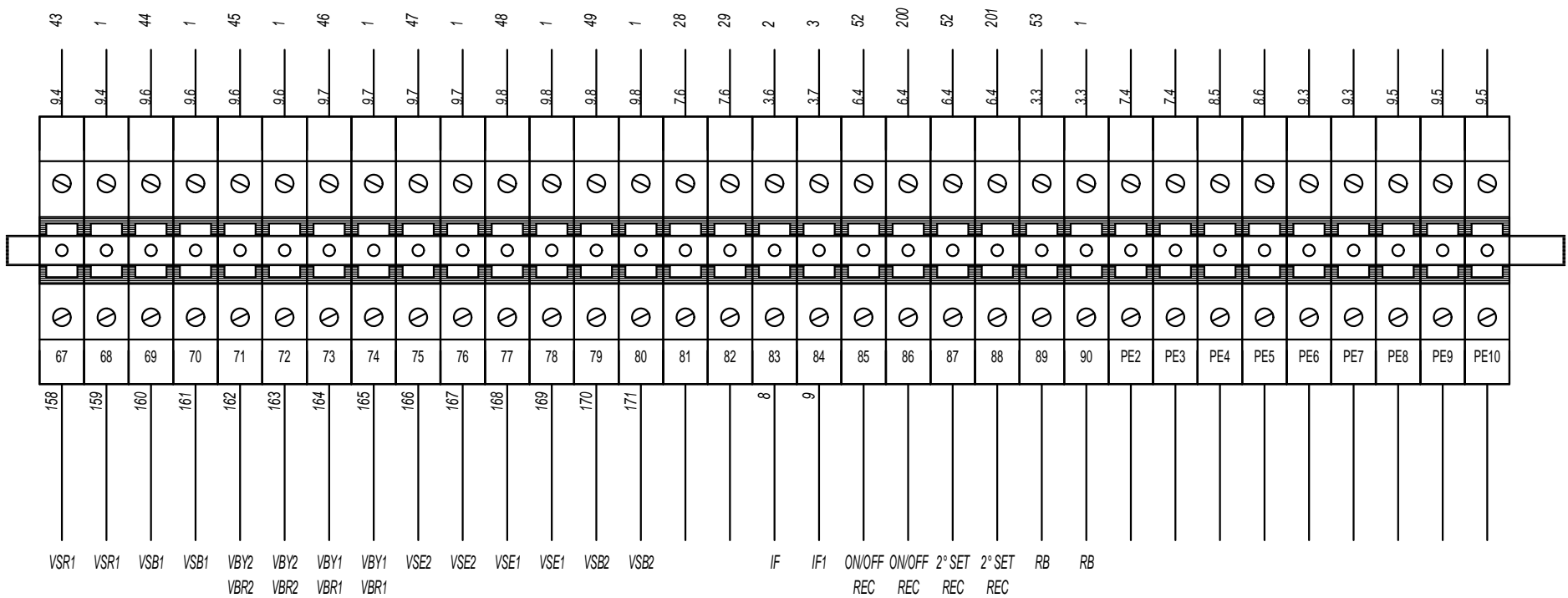

REV.	MODIFICA	DATA	DISEGNATO	VERIFICATO	DATA	04/03/2014	AERMEC S.P.A. BEVILACQUA (VERONA) ITALY	AERMEC	RIEPILOGO MORSETTI Summary terminals	NRP 200-350	50004.08	1	FOGL. M-003 DI 23

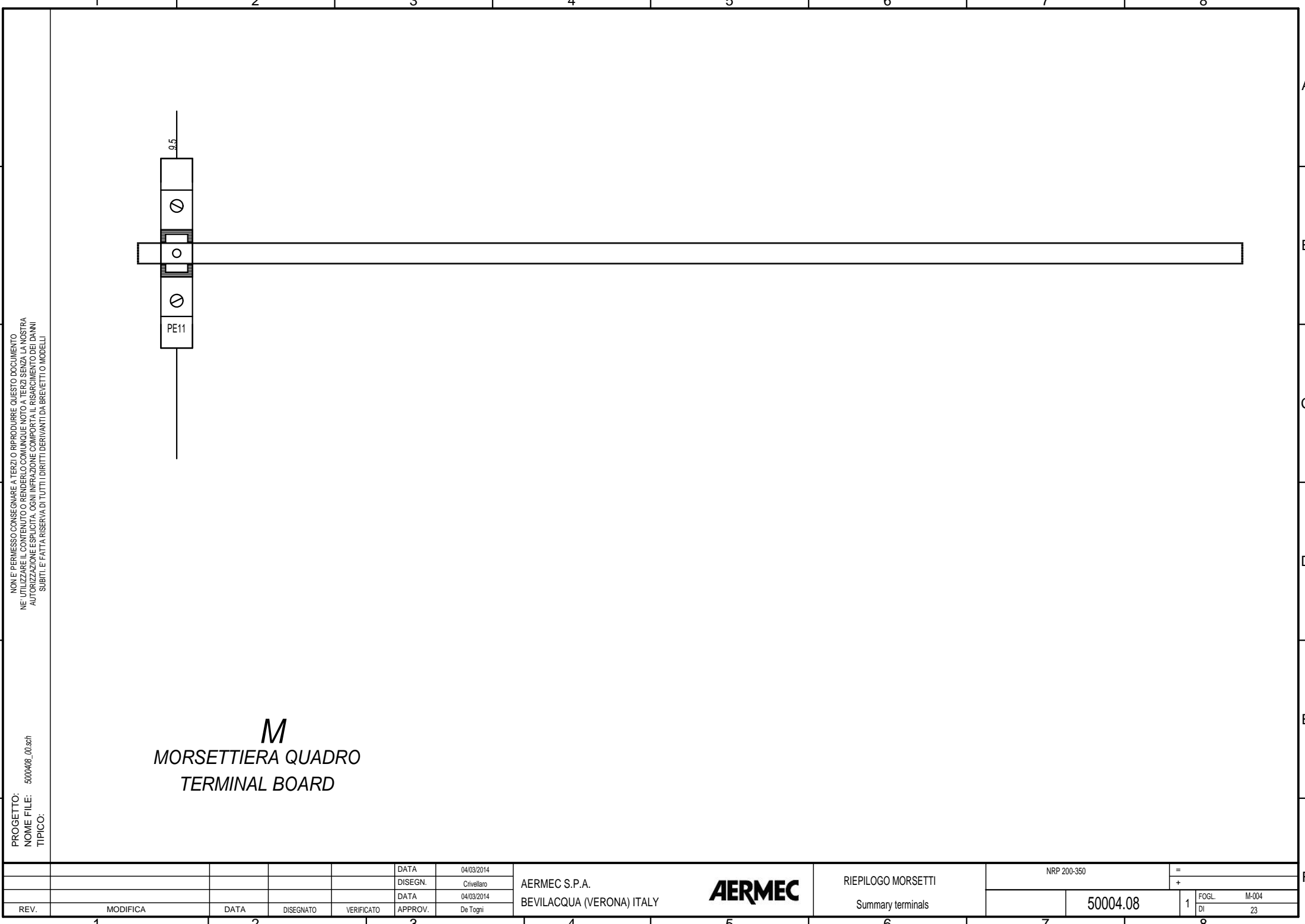

NON È PERMESSO CONSEGNARE A TERZI O RIPRODURRE QUESTO DOCUMENTO
 NÉ UTILIZZARE IL CONTENUTO O RENDERLO COMUNQUE NOTO A TERZI SENZA LA NOSTRA
 AUTORIZZAZIONE ESPLICITA. OGNI INFRAZIONE COMPORTA IL RISARCIMENTO DEI DANNI
 SUBITI E FATTA RISERVA DI TUTTI I DIRITTI DERIVANTI DA BREVETTI O MODELLI

PROGETTO: 5000408_00.scd
 NOME FILE:
 TIPO:

M
MORSETTIERA QUADRO
TERMINAL BOARD

					DATA	04/03/2014	AERMEC S.P.A. BEVILACQUA (VERONA) ITALY	AERMEC	RIEPILOGO MORSETTI Summary terminals	NRP 200-350		=
					DISEGN.	Crivellaro				50004.08		1
REV.	MODIFICA	DATA	DISEGNATO	VERIFICATO	DATA	04/03/2014					DI	23
1		2		3		De Togni	4	5	6	7	8	

PROGETTO: 5000408_00.scd
 NON E' PERMESSO CONSEGNARE A TERZI O RIPRODURRE QUESTO DOCUMENTO
 NE UTILIZZARE IL CONTENUTO O RENDERSI COME NOTE A TERZI SENZA LA NOSTRA
 AUTORIZZAZIONE ESPLICITA. OGNI INFRAZIONE COMPORTA IL RISARCIMENTO DEI DANNI
 TIPICI. E FATTA RISERVA DI TUTTI I DIRITTI DERIVANTI DA BREVETTI O MODELLI.

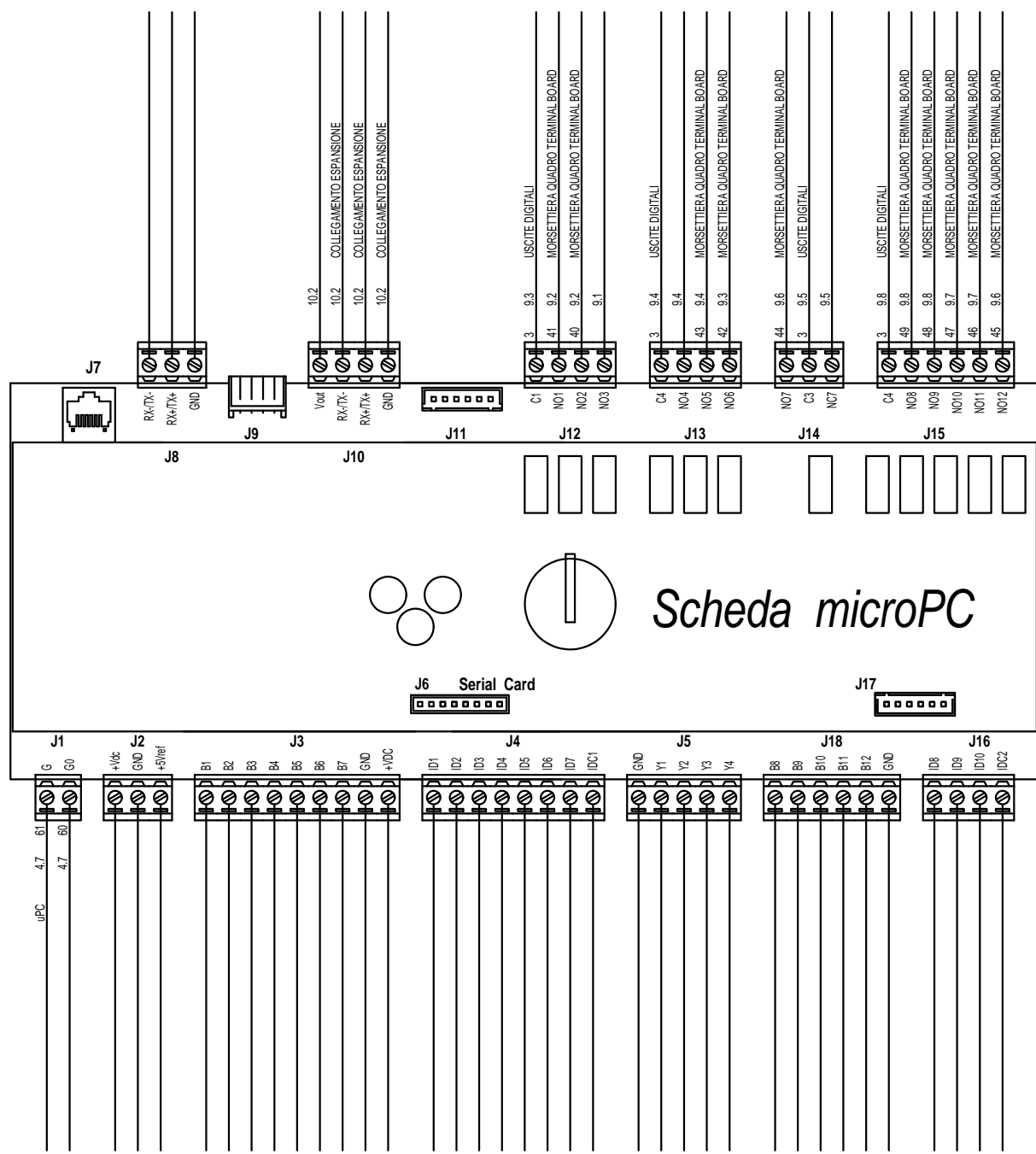



REV.	MODIFICA	DATA	DISSEGNO	VERIFICATO	DATA	04/03/2014	AERMEC S.P.A. BEVILACQUA (VERONA) ITALY	AERMEC	SCHEDA MICROPC24V MICROPC24V Card	NRP 200-350	50004.08	6	FOGL. MICROPC24-001 DI 23
1		2		3	04/03/2014	Crivellaro							

LEGENDA PER SERIE NRP - NXP

22/10/13

	ITALIANO	ENGLISH	FRANCAIS	DEUTSCH
0/1	ACCESO / SPENTO	ON/OFF	ON OFF	ON / OFF
2° SET	SECONDO SET	SECOND SET	DEUXIEME SET	ZWEITE SET
AMF	AUSILIARIO MULTIFUNZIONE	AUXILIARY MULTIFUNCTION	AUXILIAIRE MULTIFONCTION	AUXILIARY MULTIFUNKTION
AP	PRESSOSTATO DI ALTA	HIGH PRESSURE CONTROL	PRESSOSTAT HAUTE PRESSION	HOCHDRUCKPRESSOSTAT
C/F	CALDO / FREDDO	HOT/COLD	CHAUD / FROID	HOT / COLD
CC	CONTATTORE COMPRESSORE	COMPRESSOR CONTACTOR	CONTACTEUR COMPRESSEUR	KOMPRESSORSCHUETZ
CP	COMPRESSORE	COMPRESSOR	COMPRESSEUR	KOMPRESSOR
CPO	CONTATTORE POMPA EVAPORATORE	PUMP CONTACTOR	CONTACTEUR POMPE	SCHÜTZ PUMP VERDAMPFER
CPR	CONTATTORE POMPA RECUPERO	CONTACTOR RECOVERY PUMP	CONTACTEUR POMPE DE REPRISE	SCHÜTZ PUMP RECOVERY
CV	CONTATTORE VENTILATORE	FAN CONTACTOR	CONTACTEUR VENTILATEUR	VENTILATORSCHUETZ
DCP	DISPOSITIVO BASSE TEMPERATURE	LOW AMBIENT TEMPERATURE DEVICE	DISPOSITIF POUR BASSE TEMPERATURE	WINTERREGELUNG
F	FUSIBILE	FUSIBLE	FUSE	SICHERUNGEN
FL - FLE	FLUSSOSTATO EVAPORATORE	EVAPORATOR FLOW SWITCH	FLUXOSTAT	STROEMUNGSWAECHTER
FLC	FLUSSOSTATO CONDENSATORE	CONDENSER FLOW SWITCH	FLUXOSTAT COTE RECUPERATEUR	RUECKGEWINNERSSTROEMUNGSWAECHTER
FLG	FLUSSOSTATO GEOTERMICO	GEOHERMAL FLOW	FLUXOSTAT GEOTHERMIQUE	STROEMUNGSWAECHTER
FLR	FLUSSOSTATO RECUPERO	RECOVERY FLOW	FLUXOSTAT RECUPERATION	WÄRMERÜCKGEWINNUNG WAECHTER
IF	INTERRUTTORE FINECORSA	LIMIT SWITCH	INTERRUPTEUR FIN DE COURSE	ENDSCHALTER
IG	INTERRUTTORE GENERALE	MAIN SWITCH	INTERRUPTEUR GENERAL	HAUPTSCHALTER
IL	INTERRUTTORE DI LINEA	LINE MAIN SWITCH	INTERRUPTEUR GENERAL LIGNE	HAUPTSCHALTER-NETZEINSPEISUNG
M	MORSETTIERA	TERMINAL	TERMINAL	TERMINAL
MP	MODULO PROTEZIONE COMPRESSORE	COMPRESSOR PROTECTION MODULE	MODULE PROTECTION COMPRESSEUR	KOMPRESSORSCHUTZMODUL
MPC	MOTOPOMPA CONDENSATORE	PUMP CONDENSER	POMPE CONDENSEUR	PUMP CONDENSER
MPE	MOTOPOMPA EVAPORATORE	PUMP EVAPORATOR	POMPE ÉVAPORATEUR	PUMP VERDAMPFER
MPG	MOTOPOMPA GEOTERMICO	GEOHERMAL PUMP	POMPE GEOTHERMIQUE	PUMP ERDWÄRME
MPR	MOTOPOMPA RECUPERO	RECOVERY PUMP	POMPE DE REPRISE	RECOVERY PUMP
MTA	MAGNETOTERMICO AUSILIARIO	MAGNETHO-THERMAL SWITCH	INTERRUPTEUR MAGNETO-THERMIQUE	UEBERSTROMAUSLOESER STEUERSTROMKREIS
MTC	MAGNETOTERMICO CP	COMPRESSOR MAGNETHO-THERMAL	MAGNETHO-THERMIQUE COMPRESSEUR	MOTORSCHUTZSCHALTER-KOMPRESSOR
MTG	MAGNETOTERMICO POMPA	PUMP SAFETY DEVICE	MAGNETOTHERMIQUE POMPE	MOTORSCHUTZSCHALTER-PUMPE
MTP	MAGNETOTERMICO POMPA	PUMP SAFETY DEVICE	MAGNETOTHERMIQUE POMPE	MOTORSCHUTZSCHALTER-PUMPE
MTR	MAGNETOTERMICO POMPA	PUMP SAFETY DEVICE	MAGNETOTHERMIQUE POMPE	MOTORSCHUTZSCHALTER-PUMPE
MTV	MAGNETOTERMICO VENTILATORE	FAN MAGNETO-THERMAL	MAGNETO-THERMIQUE VENTILATEUR	MOTORSCHUTZSCHALTER VENTILATOR
MV	MOTORE VENTILATORE	FAN MOTOR	MOTEUR VENTILATEUR	VENTILATORMOTOR
MVQ	VENTILATORE QUADRO	FAN PANEL	FAN DE PANNEAU	VENTILATORBLECH
PD	PRESSOSTATO DIFFERENZIALE	DIFFERENTIAL PRESSURE SWITCH	PRESSOSTAT DIFFERENTIEL	DRUCKDIFFERENZSCHALTER
PM	PRESSOSTATO DI MINIMA	MINIMUM PRESSURE SWITCH	PRESSOSTAT MINIMUM	MINDESTDRUCK
R	RELE AUSILIARIO	AUXILIARY RELAY	RELAIS AUXILIAIRE	HILFSRELAIS
RAP	RELE ALTA PRESSIONE	HIGH PRESSURE RELAY	RELAIS HAUTE PRESSION	HOCHDRUCKRELAIS
RC	RESISTENZA OLIO COMPRESSORE	COMPRESSOR OIL HEATER	RESISTANCE HUILE CP	KUBELWANNENHEIZUNG
RCS	RELE CONTROLLO SEQUENZA	PHASE -SEQUENCE RELAY	RELAIS SEQUENCIEL	RELAIS PHASENREIHENFOLGE
RE	RESISTENZA SCAMBIATORE	EXCHANGER HEATER	RESISTANCE ECHANGERUR	ELT. HEIZUNG
RMV	RELE PROTEZIONE VENTILATORI	RELAY FAN PROTECTION	RELAIS PROTECTION VENTILATEUR	RELAIS VENTILATOR
RRA	RELE RESISTENZA ACCUMULO	BUFFER TANK HEATER RELAIS	RELAIS RESISTANCE BALLON TAMPON	RELAIS ELT. HEIZUNG PUFFER.SPEICHER
RRD	RELE RESISTENZA RECUPERO	HEAT RECOVERY HEATER RELAIS	RELAIS RESIST. RECUPERATION DE CHALEUR	RELAIS ELT. HEIZUNG WGR-WÄRMETAUSCHER
SAE	SONDA ARIA ESTERNA	AMBIENT AIR PROBE	SONDE AIR EXTERIEUR	AUBENLUFTFUEHLER
SF	SOFT-START	SOFT-STARTER	SOFT-STARTER	SANFTANLASSER
SGP	SONDA GAS PREMENTE	DISCHARGE PIPE SENSOR	SONDE SUR REFOULEMENT	FÜHLER- DRUCKLEITUNG
SIG	SONDA INGRESSO GEOTERMICO	PROBE INPUT GEOTHERMAL	ENTREE SONDE GEOTHERMIQUE	FÜHLEREINGANG GEOTHERMAL
SIR	SONDA INGRESSO RECUPERO	PROBE INPUT RECOVERY	SONDE ENTREE RECUPERATION	FUEHLER -WÄRMERÜCKGEWINNUNG
SIW	SONDA INGRESSO ACQUA	WATER INLET PROBE	SONDE ENTREE EAU	FUEHLER - WASSEREINTRITT

SIWH	SONDA INGRESSO CONDENSATORE	PROBE INPUT CONDENSER	SONDE ENTREE CONDESATEUR	FÜHLEREINGANG KONDENSATOR
SL	SONDA LIQUIDO	LIQUID PROBE	SONDE LIQUIDE	FÜHLER- FLÜSSIGKEIT
SRU	SONDA RITORNO UTENZE	BACK UTILITIES PROBE	SONDE RETOUR DE SERVICES	ZURÜCK EXTRAS PROBE
SSAN	SONDA SANITARIO	HEALTH PROBE	SANTÉ SONDE	GESUNDHEIT PROBE
SUC	SONDA USCITA COMUNE	PROBE OUTPUT COMMON	SONDE SORTIE COMMUNE	PRÜFSONDENAUSGABE GEMEINSAME
SUCR	SONDA USCITA RECUPERO COMUNE	PROBE OUTPUT COMMON RECOVERY	SONDE SORTIE COMMUNE DE RÉCUPÉRATION	PRÜFSONDENAUSGABE GEMEINSAME RECOVERY
SUG	SONDA USCITA GEOTERMICO	PROBE OUTUT GEOTHERMAL	SORTIE SONDE GEOTHERMIQUE	ERDWÄRMESONDE OUTPUT
SUR	SONDA USCITA RECUPERO	RECOVERY OUTLET PROBE	SONDE SORTIE RECUPERATION	FUEHLER – WÄRMERÜCKGEWINNUNG
SUW	SONDA USCITA ACQUA	WATER OUTLET PROBE	SONDE SORTIE EAU	FUEHLER – WASSERAUSTRITT
SUWH	SONDA USCITA CONDENSATORE	PROBE OUTPUT CONDENSER	SONDE SORTIE CONDESATEUR	FÜHLER-AUSGANGS-KONDENSATOR
TAP	TRASDUTTORE ALTA PRESSIONE	HIGH PRESSURE TRASDUCER	TRASDUCTEUR HAUTE PRESSION	HD-DRUCKTRANSMITTER
TBP	TRASDUTTORE BASSA PRESSIONE	LOW PRESSURE TRASDUCER	TRASDUCTEUR BASSE PRESSION	ND-DRUCKTRANSMITTER
TGP	TERMOSTATO GAS PREMENTE	DISCHARGE PIPE THERMOSTAT	THERMOSTAT SUR REFOULEMENT	THERMISCHER SCHUTZ - DRUCKLEITUNG
TQ	TERMOSTATO QUADRO	THERMOSTAT FRAMEWORK	CADRE THERMOSTAT	THERMOSTAT RAHMEN
TR	TRASFORMATORE	VOLTAGE TRASFORMER	TRANSFORMATEUR	TRANSFORMATOR
TRV	TRASFORMATORE	VOLTAGE TRASFORMER	TRANSFORMATEUR	TRANSFORMATOR
TV	TERMICO VENTILATORE	FAN THERMAL PROTECTION	PROTECTION THERMIQUE VENTILATEUR	THERMISCHER SCHUTZ VENTILATOR
VBR	ELETTROVALVOLA BY-PASS RECUPERO	SOLENOID BY-PASS RECOVERY	ELETTROVANNE BY-PASS RECOUVREMENT	MAGNETVENTIL BY-PASS-RECOVERY
VBY	ELETTROVALVOLA BY PASS	SOLENOID BY-PASS	ELETTROVANNE BY-PASS	MAGNETVENTIL BY-PASS
VIC	VALVOLA INVERSIONE CICLO	REVERSE CYCLE VALVE	S ELETTROVANNE INVERSION DE CYCLE	UMKEHRVENTIL
VIR	VALVOLA INVERSIONE RECUPERO	RECOVERY REVERSE CYCLE VALVE	ELETTROVANNE INVERSION DE CYCLE RECOUVREMENT	RECOVERY UMKEHRVENTIL
VS	ELETTROVALVOLA INTERCET. LIQUIDO	SOLENOID INTERCEPT. LIQUID	ELETTROVANNE CLAPET LIQUIDE	MAGNETVENTIL FLUESSIGKEITSLEITUNG
VSB	ELETTROVALVOLA BATTERIA	SOLENOID COIL	ELETTROVANNE ECHANGEUR	MAGNETTAUSCHER
VSG	ELETTROVALVOLA GEOTERMICO	SOLENOID GEOTERMAL	ELETTROVANNE GEOTHERMIE	MAGNET GEOTHERMAL
VSE	ELETTROVALVOLA EVAPORATORE	SOLENOID EVAPORATOR	SOLÉNOÏDE ÉVAPORATEUR	MAGNETVENTIL VERDAMPFER
VSR	ELETTROVALVOLA RECUPERO	SOLENOID RECOVERY	SOLÉNOÏDE DE RECUPERATION	MAGNETVENTIL BETRIEBENE

	COMPONENTI NON FORNITI	COMPONENTS NOT SUPPLIED	COMPOSANTS NON FOURNIS	NICHT LIEFERBARE TEILE
	COMPONENTI FORNITI OPTIONAL	OPTIONAL COMPONENTS	COMPOSANTS FOURNIS EN OPTION	AUF ANFRAGE LIEFERBARE TEILE
	COLLEGAMENTI DA ESEGUIRE IN CANTIERE	CONNECTIONS TO BE WIRED ON JOB SITE	RACCORDEMENTS A EFFECTUER SUR CHANTIER	BAUSEITIG URCHZUFUEHRENDE VERDRAHTUNG