



AERMEC S.P.A.
BEVILACQUA (VERONA)
ITALY

**SCHEMA ELETTRICO
WIRING DIAGRAM**

NRL 4CP FC MP

NON E' PERMESSO CONSEGNARE A TERZI O RIPRODURRE QUESTO DOCUMENTO
 NE UTILIZZARE IL CONTENUTO O RENDERSILO COMUNQUE NOTO A TERZI SENZA LA NOSTRA
 AUTORIZZAZIONE ESPLICITA. OGNI INFRAZIONE COMPORTA IL RISARCIMENTO DEI DANNI
 SUBITI. E' FATTA RISERVA DI TUTTI I DIRITTI DERIVANTI DA BREVETTI O MODELLI

PROGETTAZIONE		Elettrica		TENSIONE ESERCIZIO	575V 60Hz	NORME	PROTEZIONE
SERIE				TENSIONE COMANDI	230V	+ UBICAZIONE = NOME LOGICO	
DISEGNO		5015918		TENSIONE SEGNALI	24V		
COMMITTENTE							
PROGETTATO CON SISTEMA CAD/CAE		Sabik					
							
				DATA	FIRME	SCHEMA FUNZIONALE TABELLE DI RIEPILOGO MORSETTIERE, CAVI E DISPOSITIVI GENERICI DISTINTA BASE LEGENDA PAGINE LEGENDA SIMBOLI	
				DIS.	24/04/2015		
				VISTO	24/04/2015		
				APPROV.	24/04/2015		
				NRL 4CP FC MP			
						FOGLIO 0 T.F. 24	
REV.	DESCRIZIONE REVISIONE	DATA	DISEGNATORE	SOST. DA:		SOST. IL:	ORIGINE

STAMPATO
24/05/2015

NON È PERMESSO CONSEGNARE A TERZI O RIPRODURRE QUESTO DOCUMENTO.
 NE UTILIZZARE IL CONTENUTO O RENDERSI RESPONSABILI PER TERZI SENZA LA NOSTRA
 AUTORIZZAZIONE ESPLICITA. OGNI INFRAZIONE COMPORTA IL RISCHIAMENTO DEI DANNI
 SUBITI. È FATTA RISERVA DI TUTTI I DIRITTI DERIVANTI DA BREVETTI O MODELLI.

PROGETTO: 5015918_00.sch
 NOME FILE: 5015918_00.sch
 TIPO: Elettica

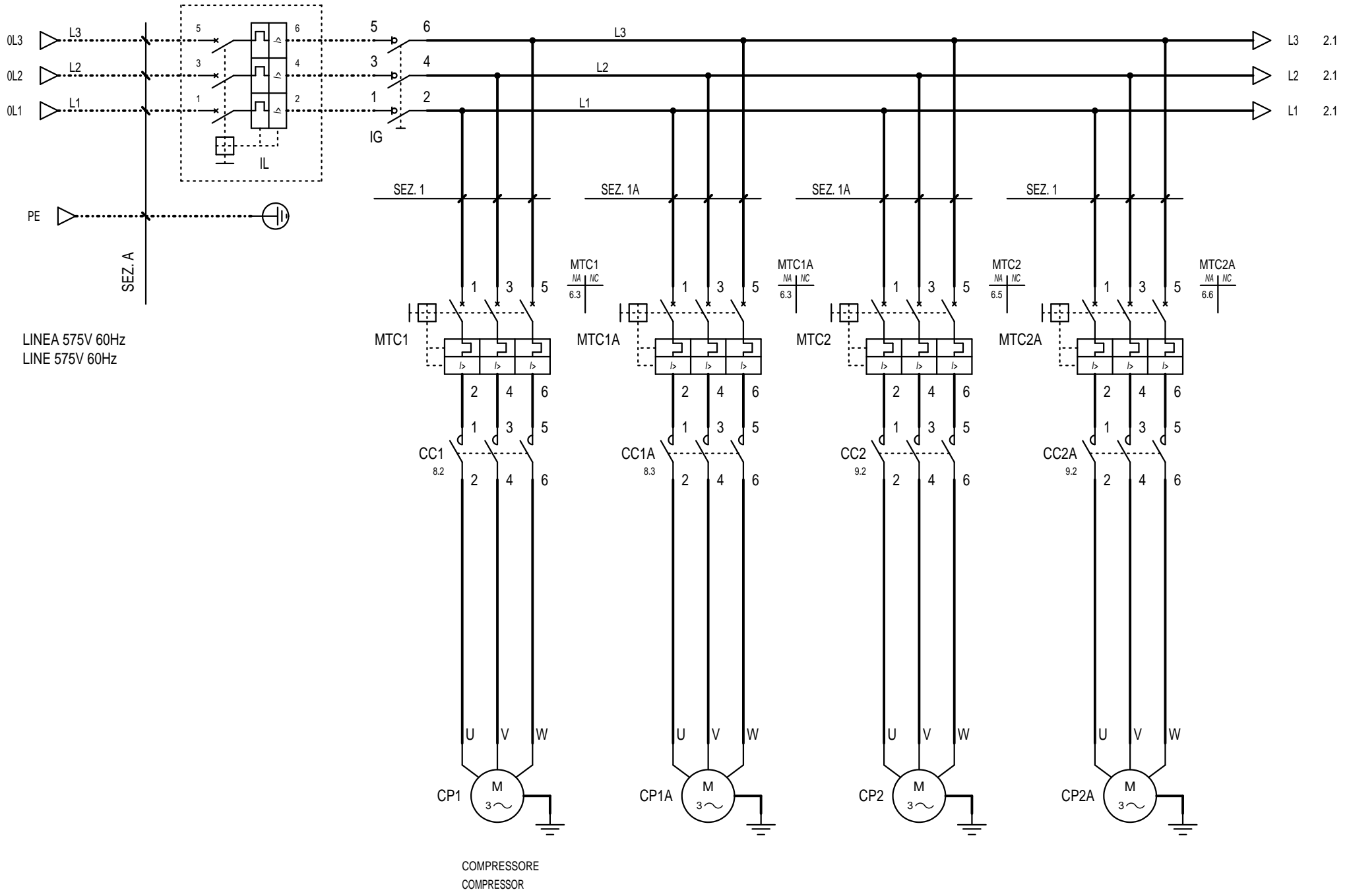

COMPRESSORE
 COMPRESSOR

			DATA	23/04/2015	AERMEC S.P.A. BEVILACQUA (VERONA) ITALY	POTENZA POWER	NRL 4CP FC MP		=		
			DISEGN.	Crivellaro			5015918	1	FOGL.		1
			DATA	23/04/2015					DI		24
REV.	MODIFICA	DATA	DISEGNATO	VERIFICATO	APPROV.	De Togni				8	

NON È PERMESSO CONSEGNARE A TERZI O RIPRODURRE QUESTO DOCUMENTO.
 NE UTILIZZARE IL CONTENUTO O RENDERLO COME QUALSIASI A TERZI SENZA LA NOSTRA
 AUTORIZZAZIONE ESPLICITA. OGNI IMPRUDENZA COMPORTE IL RISCHIO DI DANNI
 SUBITI. È FATTA RISERVA DI TUTTI I DIRITTI DERIVANTI DA BREVETTI O MODELLI.

PROGETTO: 5015918_00.sch
 NOME FILE: 5015918_00.sch
 TIPO: Elettica

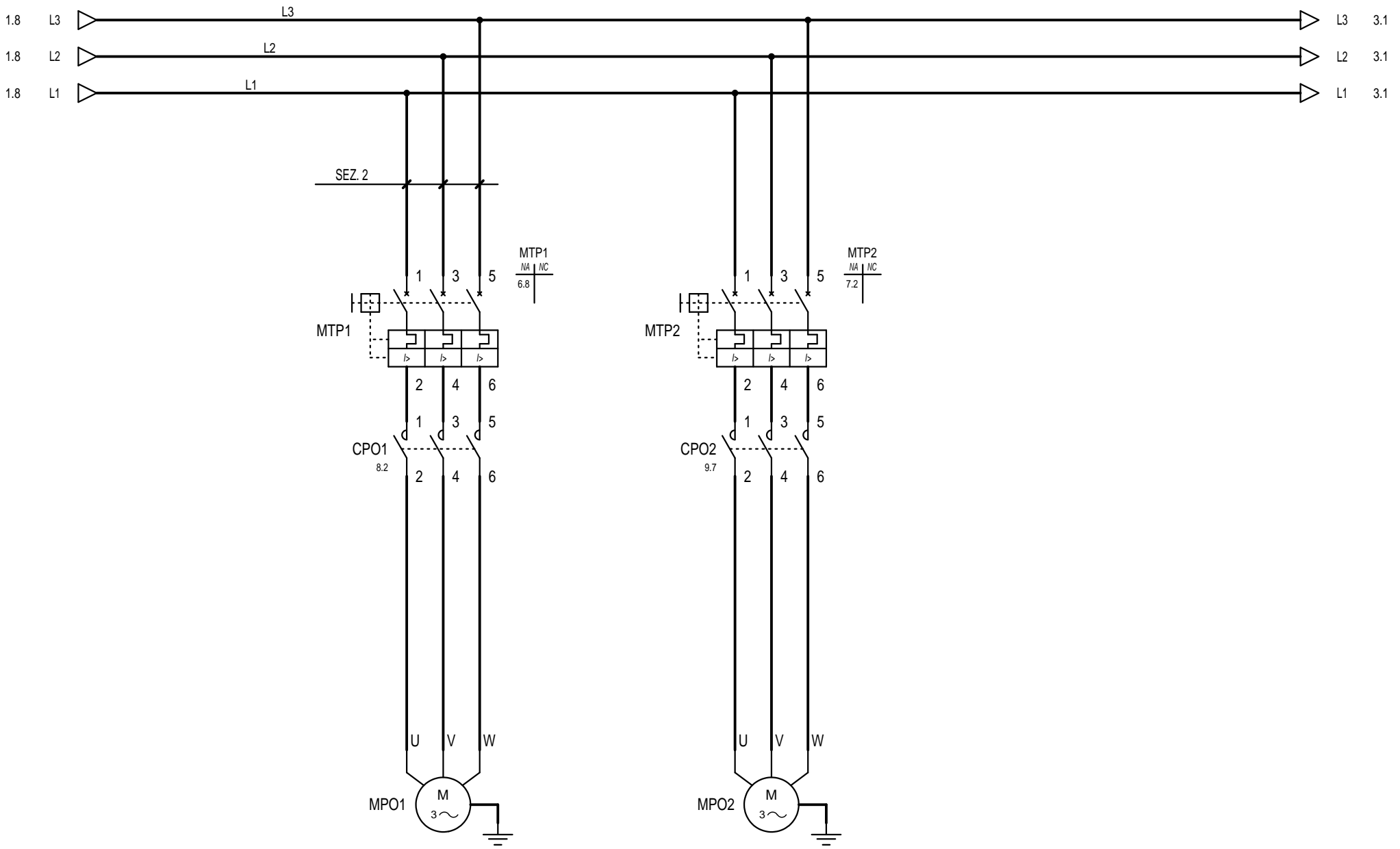

REV.	MODIFICA	DATA	DESEGNATO	VERIFICATO	APPROV.	De Togni	DATA	23/04/2015	DISIGN.	Crivellaro	DATA	23/04/2015	FOGL.	2
AERMEC S.P.A.											POTENZA	=		
BEVILACQUA (VERONA) ITALY											POWER	+		
											NRL 4CP FC MP			
											5015918		2	
													24	

NON È PERMESSO CONSEGNARE A TERZI O RIPRODURRE QUESTO DOCUMENTO.
 NE UTILIZZARE IL CONTENUTO O RENDERSI COINVOLTI CON TERZI SENZA LA NOSTRA
 AUTORIZZAZIONE ESPLICITA. OGNI IMPRUDENZA COMPORTE IL RISCHIAMENTO DEI DANNI
 SUBITI. È FATTA RISERVA DI TUTTI I DIRITTI DERIVANTI DA BREVETTI O MODELLI.

PROGETTO: 5015918_00.sch
 NOME FILE: 5015918_00.sch
 TIPO: Elettrica

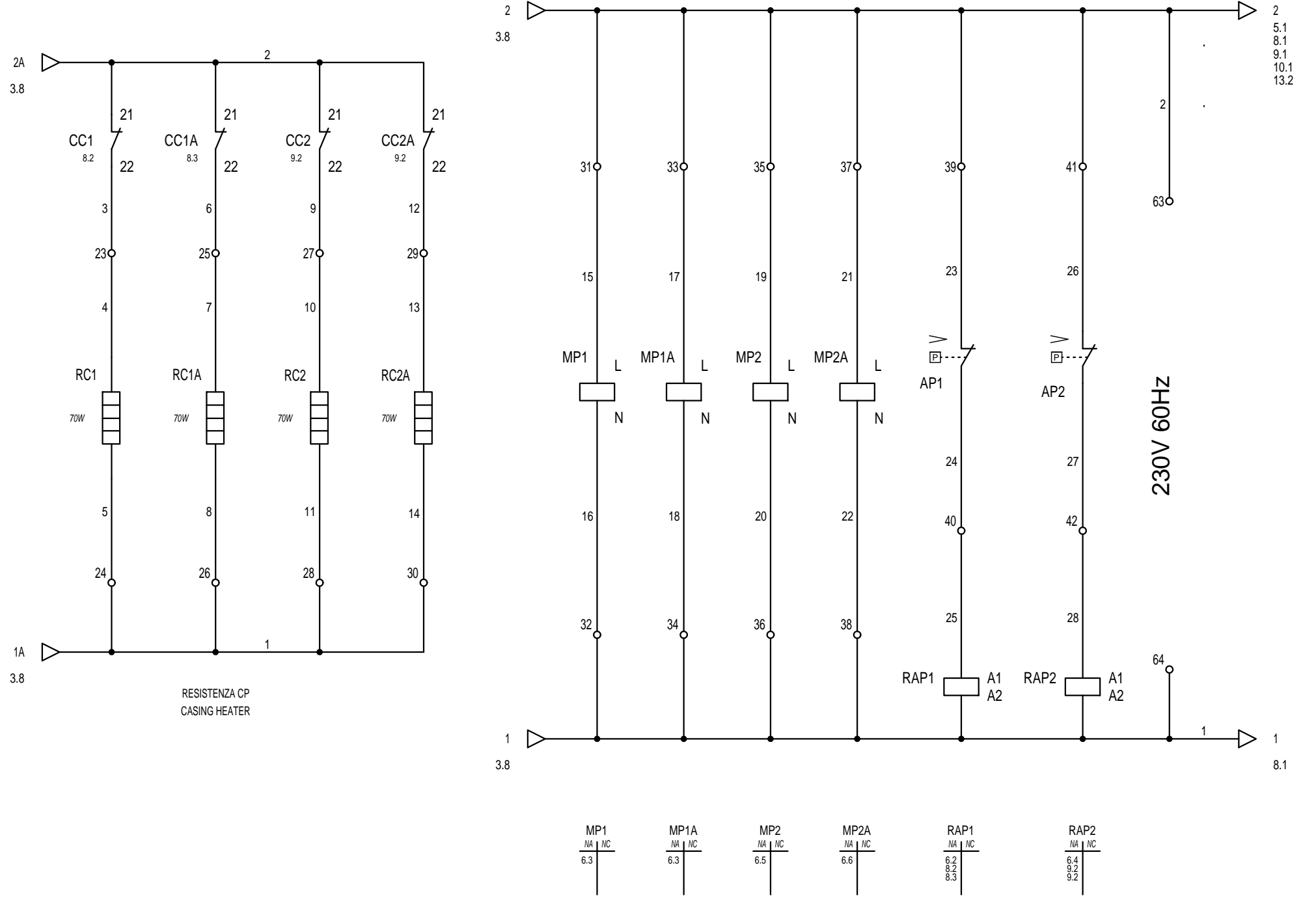

REV.	MODIFICA	DATA	DISegnATO	VERIFICATO	DATA	23/04/2015	AERMEC S.P.A. BEVILACQUA (VERONA) ITALY	AERMEC	CIRCUITO AUSILIARIO Auxiliary circuit	NRL 4CP FC MP	=	+	FOGL. 4	DI 24
1					DATA	23/04/2015								
					APPROV.	De Togni								

NON È PERMESSO CONSEGNARE A TERZI O RIPRODURRE QUESTO DOCUMENTO.
 NE UTILIZZARE IL CONTENUTO O RENDERSI COINVOLTI IN ATTIVITÀ TERZI SENZA LA NOSTRA
 AUTORIZZAZIONE ESPLICITA. OGNI INFRAZIONE COMPORTA IL RISCHIAMENTO DEI DANNI
 SUBITI. È FATTA RISERVA DI TUTTI I DIRITTI DERIVANTI DA BREVETTI O MODELLI.

PROGETTO: 5015918_00.sch
 NOME FILE: 5015918_00.sch
 TIPO: Elettrica

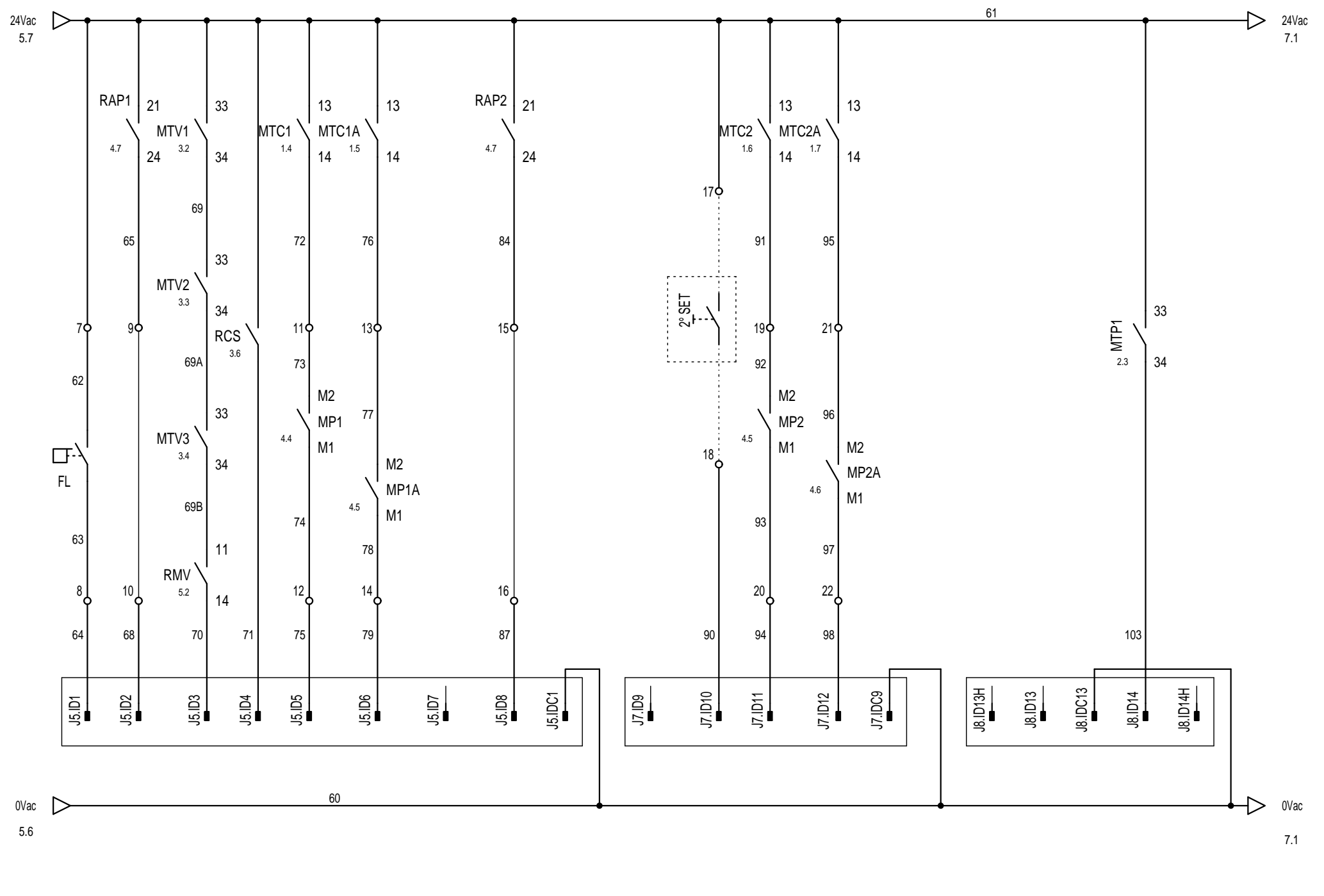

REV.	MODIFICA	DATA	DESEGNATO	VERIFICATO	APPROV.	De Togni	DATA	23/04/2015	AERMEC S.P.A. BEVILACQUA (VERONA) ITALY	Collegamento sicurezze Safety connection	NRL 4CP FC MP	5015918	1	FOGL.	6
								DI						24	



NON È PERMESSO CONSEGNARE A TERZI O RIPRODURRE QUESTO DOCUMENTO.
 NE UTILIZZARE IL CONTENUTO O RENDERLO COMUNQUE NOTO A TERZI SENZA LA NOSTRA
 AUTORIZZAZIONE ESPLICITA. OGNI IMPRUDENZA COMPORTE IL RISCHIAMENTO DEI DANNI
 SUBITI. È FATTA RISERVA DI TUTTI I DIRITTI DERIVANTI DA BREVETTI O MODELLI.

PROGETTO:
 NOOME FILE: 5015918_00.sch
 TIPOICO: Elettrica

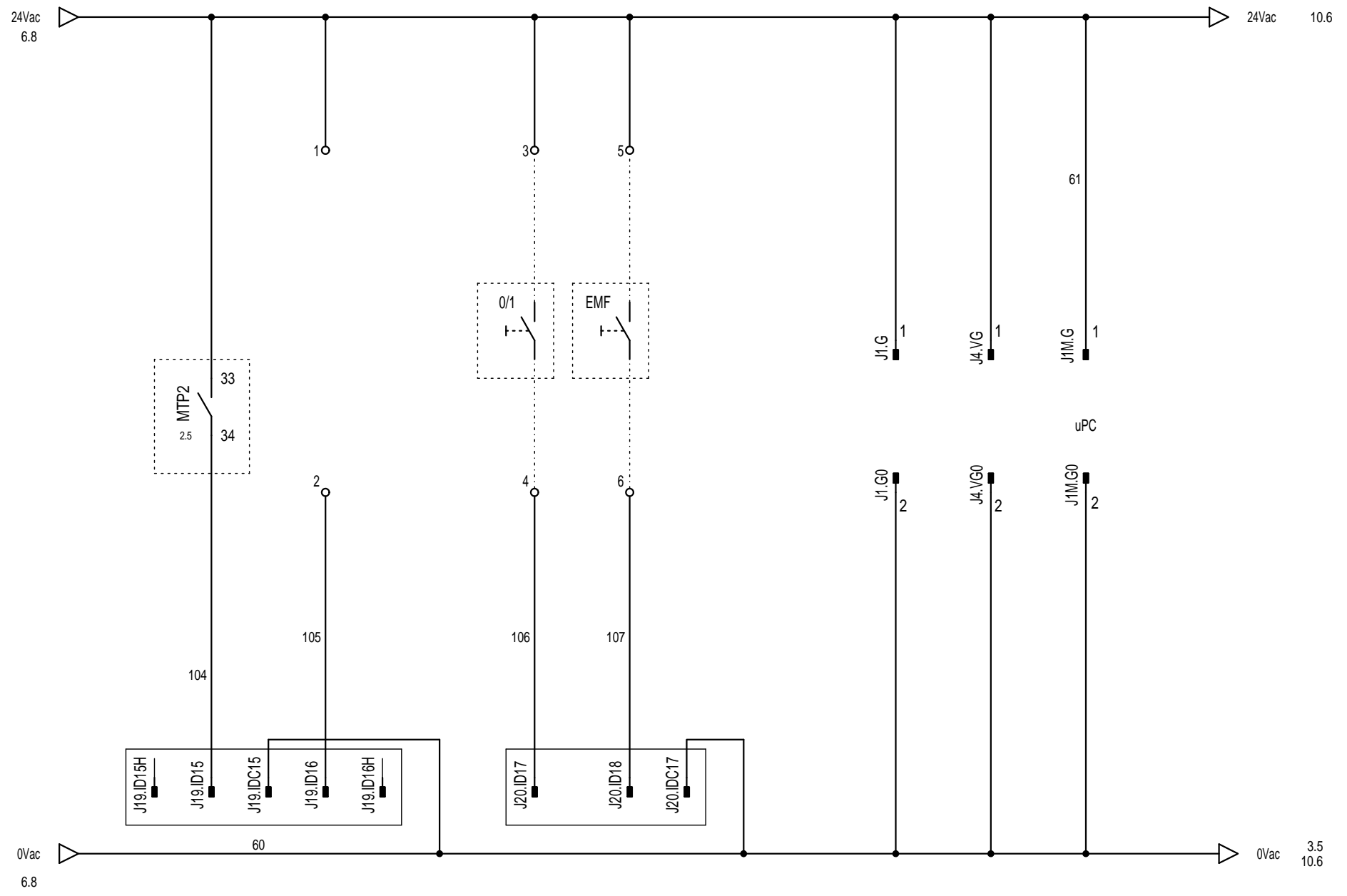

				DATA	23/04/2015	AERMEC S.P.A. BEVILACQUA (VERONA) ITALY	Collegamento sicurezze Safety connection	NRL 4CP FC MP		=	
				DISEGN.	Crivellaro					+	
				DATA	23/04/2015						
REV.	MODIFICA	DATA	DISEGNATO	VERIFICATO	APPROV.	De Togni			5015918	1	



NON È PERMESSO CONSEGNARE A TERZI O RIPRODURRE QUESTO DOCUMENTO.
 NE UTILIZZARE IL CONTENUTO O RENDERLO COMUNQUE NOTO A TERZI SENZA LA NOSTRA
 AUTORIZZAZIONE ESPLICITA. OGNI INFRAZIONE COMPORTE IL RISCHIAMENTO DEI DANNI
 SUBITI. È FATTA RISERVA DI TUTTI I DIRITTI DERIVANTI DA BREVETTI O MODELLI.

PROGETTO: 5015918_00.sch
 TIPO: Elettrica

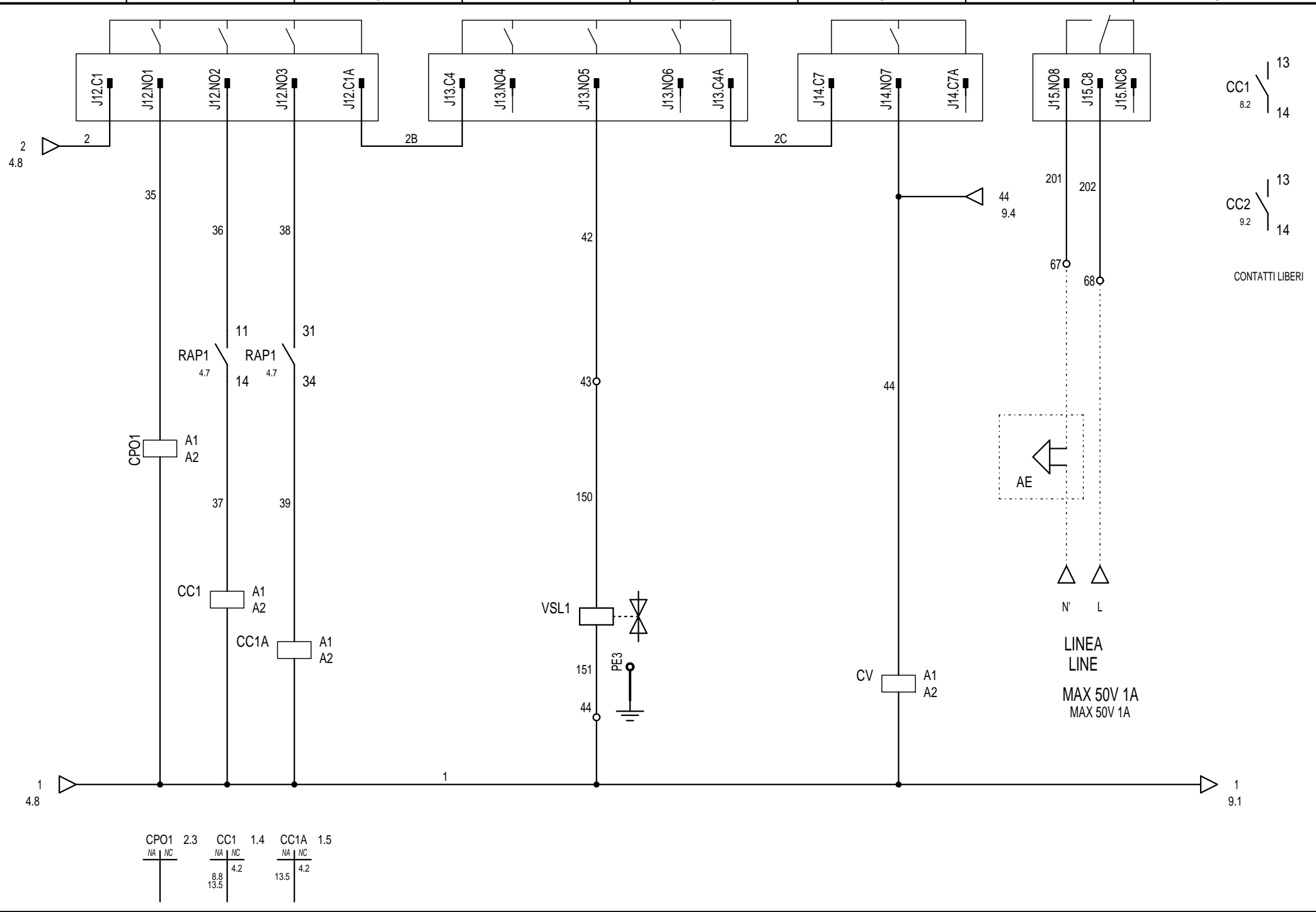

CPO1	2.3	CC1	1.4	CC1A	1.5
NA	NC	NA	NC	NA	NC
		8.8	4.2	13.5	4.2
		13.5			

REV.	MODIFICA	DATA	DISegnATO	VERIFICATO	DATA	23/04/2015	DISegn.	Crivellaro	AERMEC S.P.A.	COLLEGAMENTO CARICHI	NRL 4CP FC MP	=
					DATA	23/04/2015			BEVILACQUA (VERONA) ITALY	Load connection	5015918	+
					APPROV.	De Togni					1	FOGL. 8
												DI 24

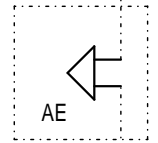
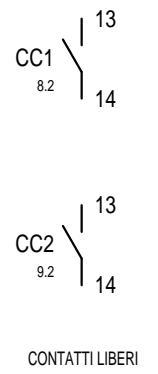

NON È PERMESSO CONSEGNARE A TERZI O RIPRODURRE QUESTO DOCUMENTO.
 NE UTILIZZARE IL CONTENUTO O RENDERSI RESPONSABILI PER L'USO DA TERZI SENZA LA NOSTRA
 AUTORIZZAZIONE ESPLICITA. OGNI INFRAZIONE COMPORTA IL RISCHIAMENTO DEI DANNI
 SUBITI. È FATTA RISERVA DI TUTTI I DIRITTI DERIVANTI DA BREVETTI O MODELLI.

PROGETTO: 5015918_00.sch
 TIPO: Elettrica

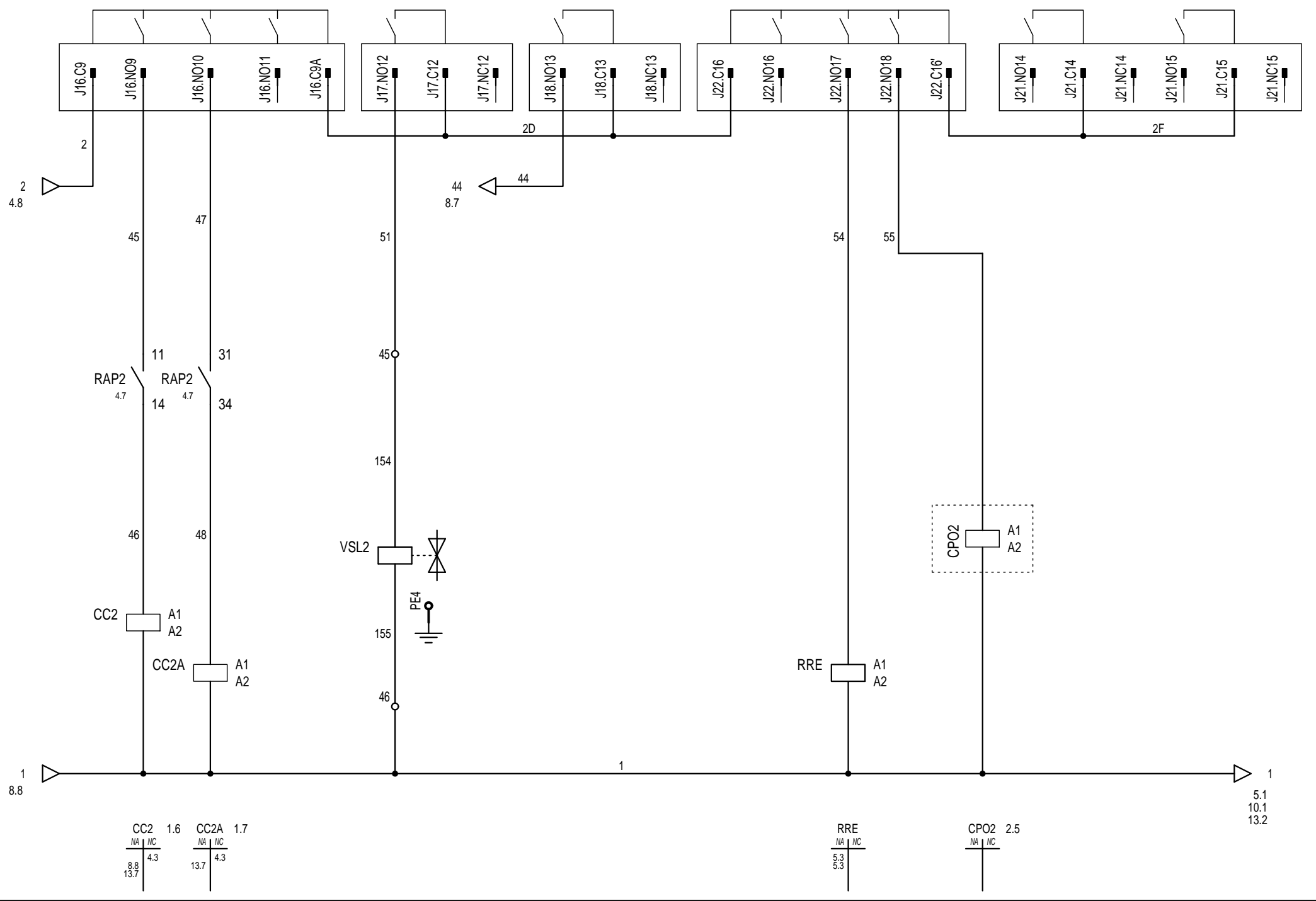

CC2	1.6	CC2A	1.7
NA	NC	NA	NC
8.8	4.3	13.7	4.3
13.7			

RRE	2.5
NA	NC
5.3	5.3

REV.	MODIFICA	DATA	DESEGNATO	VERIFICATO	DATA	23/04/2015	AERMEC S.P.A. BEVILACQUA (VERONA) ITALY	AERMEC	COLLEGAMENTO CARICHI Load connection	NRL 4CP FC MP	5015918	1	FOGL. 9 DI 24
				DATA	23/04/2015								
				APPROV.	De Togni								

NON È PERMESSO CONSEGNARE A TERZI O RIPRODURRE QUESTO DOCUMENTO.
 NE UTILIZZARE IL CONTENUTO O RENDERSI RESPONSABILI PER TERZI SENZA LA NOSTRA
 AUTORIZZAZIONE ESPLICITA. OGNI IMPRUDENZA COMPORTE IL RISCHIO DI DANNI
 SUBITI. È FATTA RISERVA DI TUTTI I DIRITTI DERIVANTI DA BREVETTI O MODELLI.

PROGETTO: 5015918_00.sch
 TIPOLOGIA: Elettrica

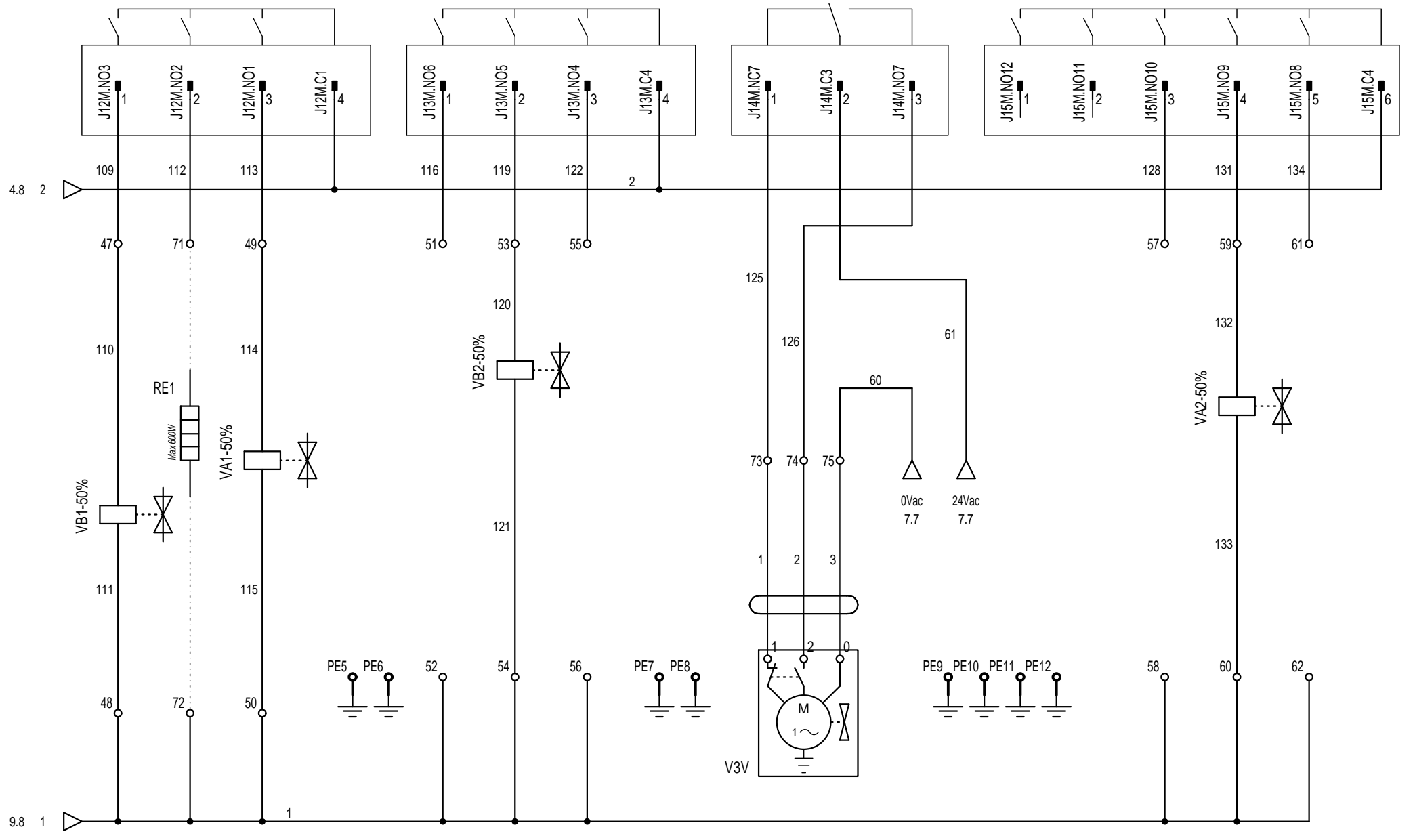

REV.	MODIFICA	DATA	DESEGNATO	VERIFICATO	DATA	23/04/2015	AERMEC S.P.A. BEVILACQUA (VERONA) ITALY	COLLEGAMENTO CARICHI Load connection	NRL 4CP FC MP	5015918	1	FOGL. 10 DI 24
					23/04/2015							
					De Togni							



NON È PERMESSO CONSEGNARE A TERZI O RIPRODURRE QUESTO DOCUMENTO.
 NE UTILIZZARE IL CONTENUTO O RENDERSI RESPONSABILI PER TERZI SENZA LA NOSTRA
 AUTORIZZAZIONE ESPLICITA. OGNI INFRAZIONE COMPORTE IL RISCHIAMENTO DEI DANNI
 SUBITI. È FATTA RISERVA DI TUTTI I DIRITTI DERIVANTI DA BREVETTI O MODELLI.

PROGETTO:
 NOOME FILE: 5015918_00.sch
 TIPOICO: Elettrica

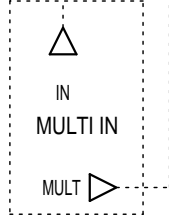
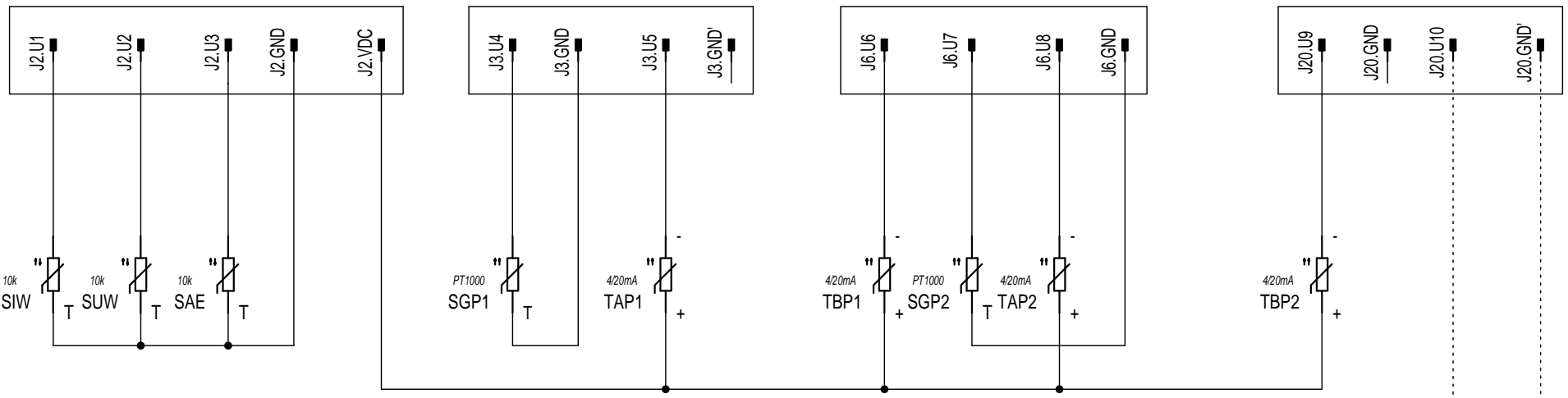

Collegare segnale senza riferimento (flottante)
 Connect signal without reference (floating)

REV.	MODIFICA	DATA	DISSEGNATO	VERIFICATO	DATA	23/04/2015	AERMEC S.P.A. BEVILACQUA (VERONA) ITALY	AERMEC	COLLEGAMENTO SENSORI Analogic connection	NRL 4CP FC MP		=		
					DATA	23/04/2015				+				
					APPROV.	De Togni						5015918	0	FOGL. 11 DI 24

PROGETTO: 5015918_00.sch
 TYPICO: Elettrica

NON È PERMESSO CONSEGNARE A TERZI O RIPRODURRE QUESTO DOCUMENTO.
 NE UTILIZZARE IL CONTENUTO O RENDERLO COMUNQUE NOTO A TERZI SENZA LA NOSTRA
 AUTORIZZAZIONE ESPLICITA. OGNI IMPRACAZIONE COMPORTE IL RISCHIAMENTO DEI DANNI
 SUBITI. È FATTA RISERVA DI TUTTI I DIRITTI DERIVANTI DA BREVETTI O MODELLI.

COMPONENTE OPZIONALE
 OPTIONAL COMPONENT

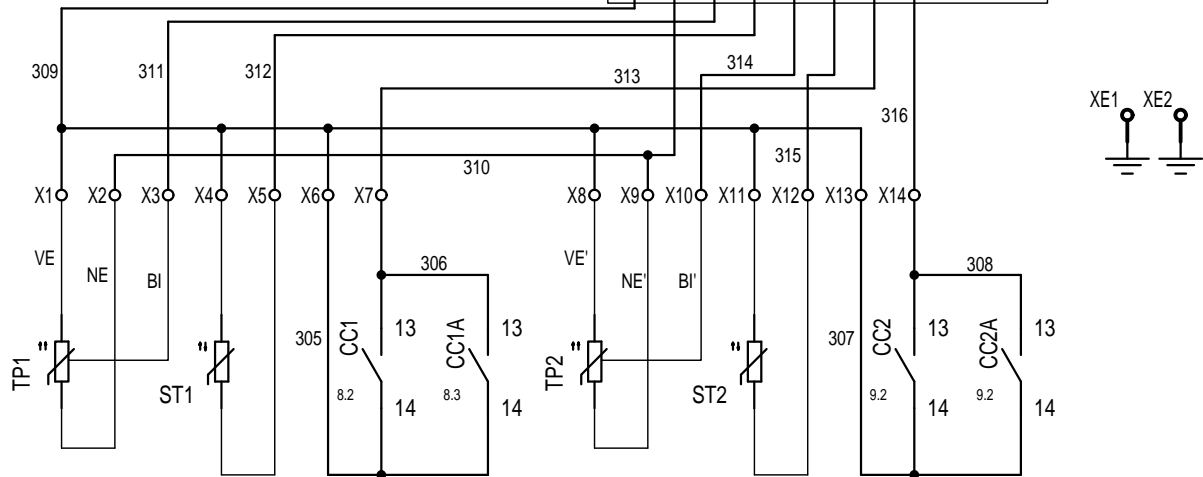
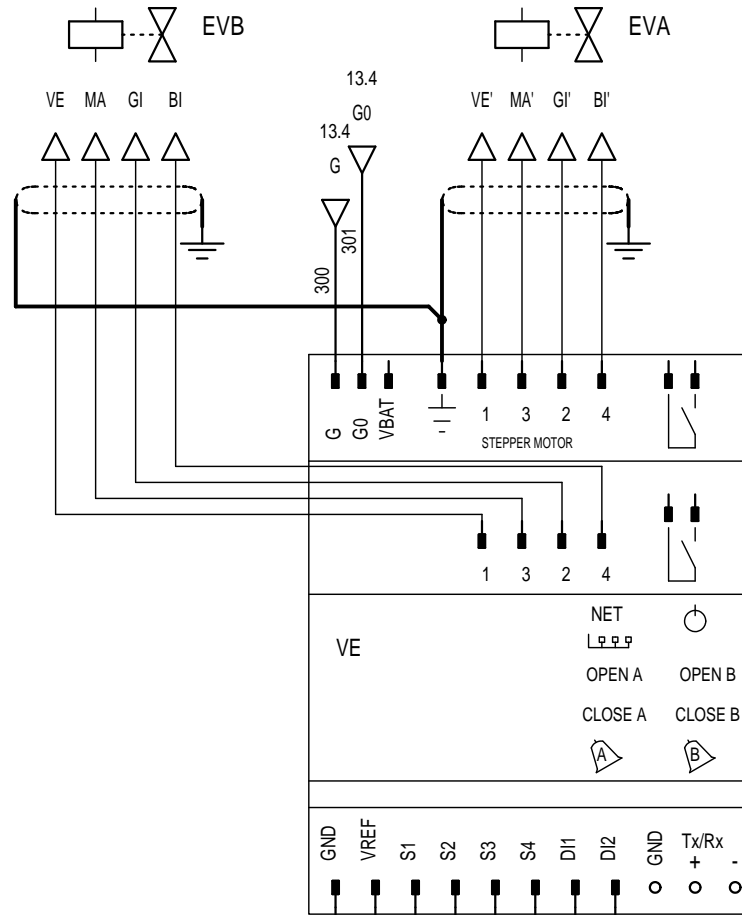
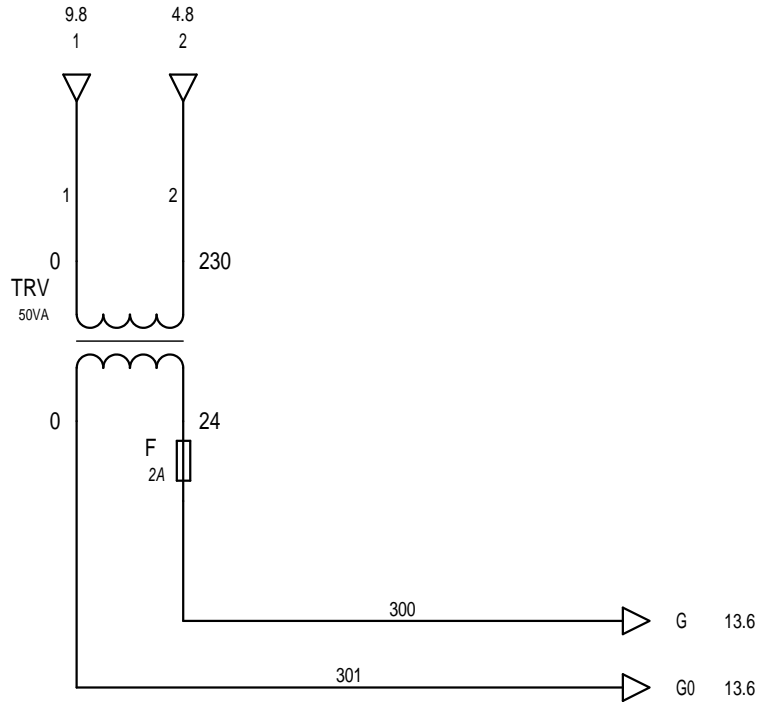





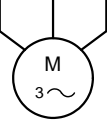
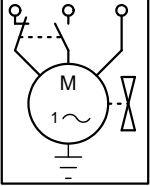
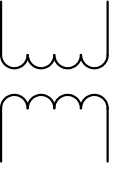

REV.	MODIFICA	DATA	DISegnATO	VERIFICATO	DATA	23/04/2015	AERMEC S.P.A. BEVILACQUA (VERONA) ITALY	AERMEC	VALVOLA ELETTRONICA Electronic valve	NRL 4CP FC MP	5015918	1	FOGL. 13 DI 24
					DATA	23/04/2015							
					APPROV.	De Togni							

SIMBOLO SYMBOL	NOME SIMBOLO SYMBOL NAME	DESCRIZIONE DESCRIPTION	SIGLA DESIGNATION	ESTENS. EXT.
	021403A	Contatto NA con comando da una portata di fluido NO contact command to fluid carried	S...	
	030202	Morsetto Terminal		
	030202-PE	Morsetto PE PE terminal		
	030202A	Morsetto Terminal		
	030303	Polo connettore maschio Male contact plug		
	030303-AER	Polo connettore maschio Male contact plug		
	040104-NTC	Resistore variabile NTC Variable resistance NTC	M	
	040104-PTC	Resistore variabile PTC Variable resistance PTC	M	
	040104-TRASD	Trasduttore di pressione 3 fili Pressure trasducer 3 wires	M	

NON E' PERMESSO CONSEGNARE A TERZI O RIPRODURRE QUESTO DOCUMENTO
 NE UTILIZZARE IL CONTENUTO O RENDERLO COME QUANTO A TERZI SENZA LA VOSTRA
 AUTORIZZAZIONE ESPLICITA. OGNI INFRAZIONE COMPORTA IL RISCHIAMENTO DEI DANNI
 SUBITI. E' FATTA RISERVA DI TUTTI I DIRITTI DERIVANTI DA BREVETTI O MODELLI
 PROGETTO: 5015918_00.sch
 TYPICO: Elettrica

REV.	MODIFICA	DATA	DISegnATO	VERIFICATO	DATA	23/04/2015	DISegn.	Crivellaro	AERMEC S.P.A. BEVILACQUA (VERONA) ITALY	AERMEC	Riepilogo simboli Symbol summary	NRL 4CP FC MP		=	
					DATA	23/04/2015	APPROV.	De Togni				5015918	0	FOGL. LS-1 DI 24	

1	2	3	4	5	6	7	8
SIMBOLO SYMBOL	NOME SIMBOLO SYMBOL NAME	DESCRIZIONE DESCRIPTION	SIGLA DESIGNATION	ESTENS. EXT.			
	040112	Elemento riscaldante Heating element	E...				
	060801B	Motore Motor	M...				
	060801VAL1	Valvola 3 vie 3 vie valve	V...				
	060902	Trasformatore a 2 avvolgimenti Transformer with 2 windings	TM...				
	070201	Contatto NA NO contact					
	070203	Contatto NC NC contact					
	070701	Selettore di comando NA NO manually operated switch	SA...				
	070701PC	Contatto NC sensibile alla pressione NC contact actuated by pressure	SP...				
	070701TNA-1	Termostato di sicurezza NA - chiude al diminuire Safety thermostat NO closes on decreasing	TES				

NON E' PERMESSO CONSEGNARE A TERZO O RIPRODURRE QUESTO DOCUMENTO
 NE UTILIZZARE IL CONTENUTO O RENDERSI COINVOLTI CON TERZI SENZA LA VOSTRA
 AUTORIZZAZIONE ESPLICITA. OGNI INFRAZIONE COMPORTA IL RISCHIAMENTO DEI DANNI
 SUBITI. E' FATTA RISERVA DI TUTTI I DIRITTI DERIVANTI DA BREVETTI O MODELLI.

PROGETTO: 5015918_00.sch
 NOME FILE: 5015918_00.sch
 TIPO: Elettrica

REV.	MODIFICA	DATA	DISegnATO	VERIFICATO	DATA	23/04/2015	DISegn.	Crivellaro	AERMEC S.P.A.	Riepilogo simboli	NRL 4CP FC MP	=	
					DATA	23/04/2015	APPROV.	De Togni	BEVILACQUA (VERONA) ITALY	Symbol summary	5015918	+	
												0	FOGL. LS-2 DI 24

SIMBOLO SYMBOL	NOME SIMBOLO SYMBOL NAME	DESCRIZIONE DESCRIPTION	SIGLA DESIGNATION	ESTENS. EXT.
	070801CAM	Fine corsa NA con camma NO limit-switch with cam	SQ...	
	070903	Contatto NC azionato da effetto termico NC self-operating thermal switch		
	071302-3F	Contattore tripolare di potenza NA Three-pole NO contact of a contactor		
	071308-3F	Interruttore sezionatore tripolare Three-pole switch disconnecter	QS...	
	071501	Bobina relè Relay coil	KA...	/...
	071501T	Bobina contattore Contactor coil	KM...	
	071502B	Elettrovalvola chiusa Closed solenoid valve	YV...	
	071601F	Interruttore bip. autom. con protezione termica e max corrente Two-pole Circuit break with magneto-thermal	QF...	
	071601G	Interruttore trip. autom. con protezione max corr. e termica Three-pole circuit break with magneto-thermal	QM...	





NON È PERMESSO CONSEGNARE A TERZI O RIPRODURRE QUESTO DOCUMENTO
 NÉ UTILIZZARE IL CONTENUTO O RENDERSI COINVOLTI IN TERZI SENZA LA VOSTRA
 AUTORIZZAZIONE ESPLICITA. OGNI INFRAZIONE COMPORTE IL RISCHIAMENTO DEI DANNI
 SUBITI. È FATTA RISERVA DI TUTTI I DIRITTI DERIVANTI DA BREVETTI O MODELLI.

PROGETTO: 5015918_00.sch
 NOME FILE: 5015918_00.sch
 TIPO: Elettrica

REV.	MODIFICA	DATA	DISEGNATO	VERIFICATO	DATA	23/04/2015	Crivellaro	AERMEC S.P.A.		Riepilogo simboli	NRL 4CP FC MP	=
					DATA	23/04/2015	De Togni	BEVILACQUA (VERONA) ITALY		Symbol summary	5015918	0
1	2	3	4	5	6	7	8				FOGL. LS-3	DI 24

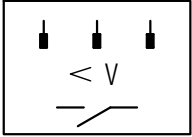
NON È PERMESSO CONSEGNARE A TERZI O RIPRODURRE QUESTO DOCUMENTO
 NÉ UTILIZZARE IL CONTENUTO O RENDERSI RESPONSABILI PER L'USO A TERZI SENZA LA NOSTRA
 AUTORIZZAZIONE ESPLICITA. OGNI IMPRUDENZA COMPORTE IL RISCHIO DI DANNI
 SUBITI. È FATTA RISERVA DI TUTTI I DIRITTI DERIVANTI DA BREVETTI O MODELLI.

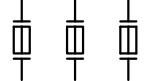
PROGETTO: 5015918_00.sch
 NOME FILE: 5015918_00.sch
 TIPO: Elettronica

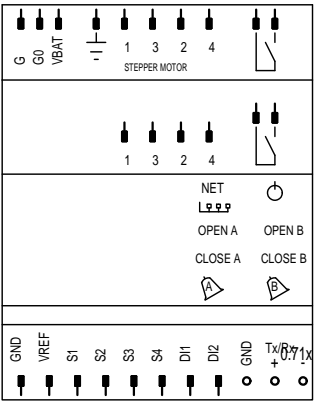
SIMBOLO SYMBOL	NOME SIMBOLO SYMBOL NAME	DESCRIZIONE DESCRIPTION	SIGLA DESIGNATION	ESTENS. EXT.
	071708A	Relè sequenza fase Phase sequence relay	RCS	
	072101S-2F	Fusibile sezionabile bipolare Two-pole fuse disconnect	FU...	
	072101S-3F	Fusibile sezionabile tripolare Three-pole fuse disconnect	FU...	
	081009	Sirena Siren	HA...	
 	VAL-CAREL TWIN	Valvola elettronica Electronic valve	VE	

REV.	MODIFICA	DATA	DISEGNATO	VERIFICATO	DATA	23/04/2015	DISEGN.	Crivellaro	AERMEC S.P.A.	Riepilogo simboli	NRL 4CP FC MP	=		+	
REV.	MODIFICA	DATA	DISEGNATO	VERIFICATO	DATA	23/04/2015	DISEGN.	De Togni	BEVILACQUA (VERONA) ITALY	Symbol summary	5015918	0	FOGL.	LS-4	24



NON È PERMESSO CONSEGNARE A TERZI O RIPRODURRE QUESTO DOCUMENTO
 NE UTILIZZARE IL CONTENUTO O RENDERLO COME QUALSIASI A TERZI SENZA LA VOSTRA
 AUTORIZZAZIONE ESPLICITA. OGNI IMPRUDENZA COMPORTE IL RISCHIAMENTO DEI DANNI
 SUBITI. È FATTA RISERVA DI TUTTI I DIRITTI DERIVANTI DA BREVETTI O MODELLI

PROGETTO: 5015918_00.sch
 TYPICO: Elettrica

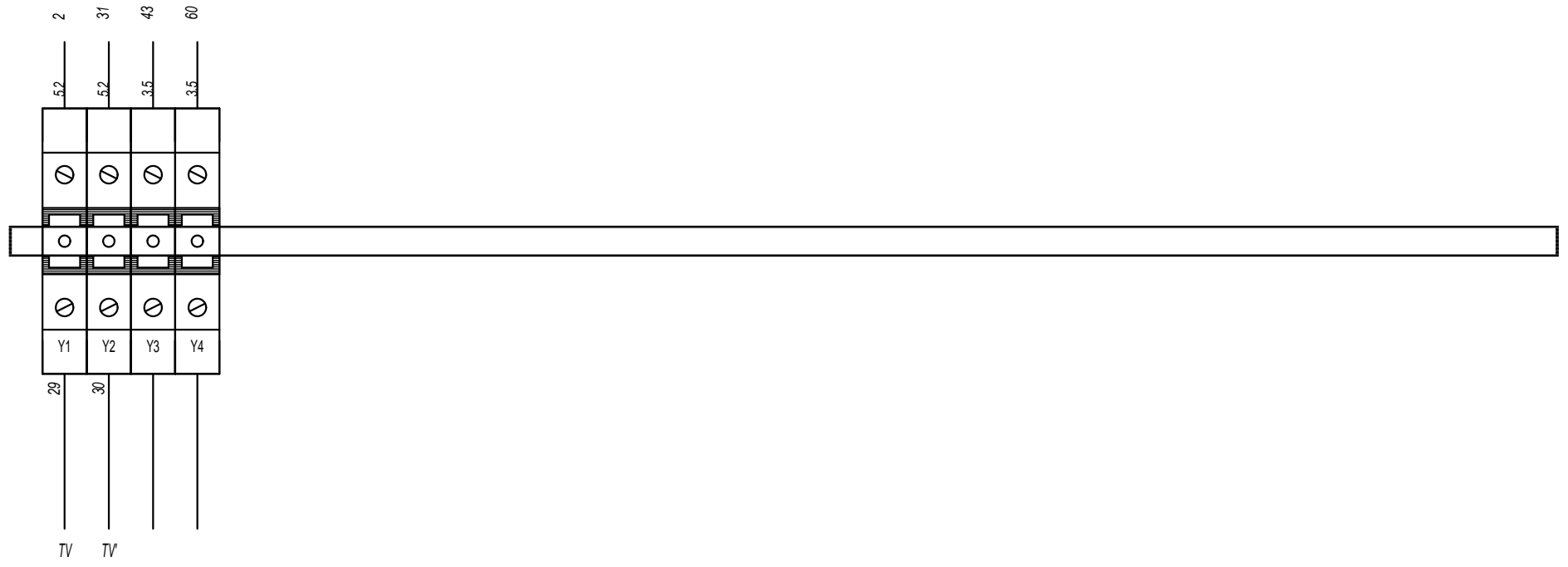

M1
MORSETTIERA QUADRO
TERMINAL BOARD

REV.	MODIFICA	DATA	DISegnATO	VERIFICATO	DATA	23/04/2015	AERMEC S.P.A. BEVILACQUA (VERONA) ITALY	AERMEC	RIEPILOGO MORSETTI Summary terminals	NRL 4CP FC MP	=	1	FOGL. M1-001 DI 24
					DATA	23/04/2015							
					DISegn.	Crivellaro							

NON È PERMESSO CONSEGNARE A TERZO O RIPRODURRE QUESTO DOCUMENTO
 NE UTILIZZARE IL CONTENUTO O RENDERLO COMUNQUE NOTO A TERZI SENZA LA NOSTRA
 AUTORIZZAZIONE ESPLICITA. OGNI INFRAZIONE COMPORTE IL RISCHIAMENTO DEI DANNI
 SUBITI. È FATTA RISERVA DI TUTTI I DIRITTI DERIVANTI DA BREVETTI O MODELLI

PROGETTO:
 NOOME FILE: 5015918_00.sch
 TIPOICO: Elettrica

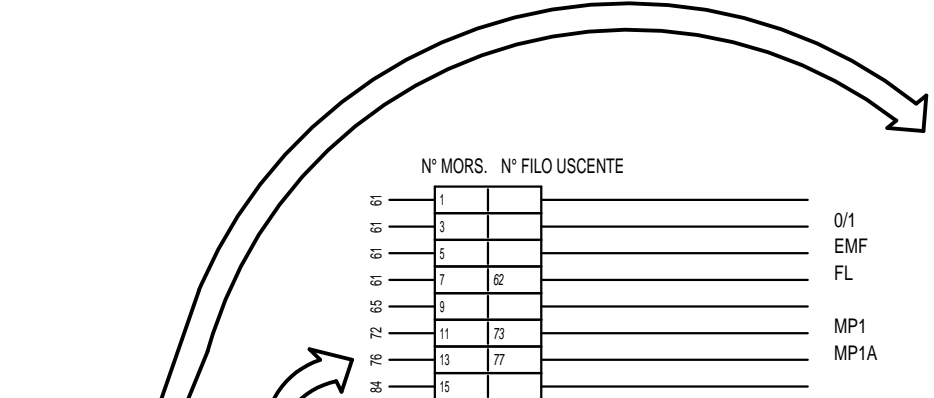
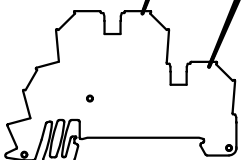

	N° MORS.	N° FILO USCENTE	
	1		
	3		0/1
	5		EMF
	7	62	FL
	9		
	11	73	MP1
	13	77	MP1A
	15		
	17		2° SET
	19	92	MP2
	21	96	MP2A
	23	4	RESISTENZA CP
	25	7	RC1
	27	10	RC1A
	29	13	RC2
	31	15	RC2A
	33	17	MP1
	35	19	MP1A
	37	21	MP2
	39	23	MP2A
	41	26	AP1
	43	150	AP2
	45	154	VSL1
	47	110	VSL2
	49	114	VB1-50%
	51		VA1-50%
	53	120	VB2-50%
	55		
	57		
	59	132	VA2-50%
	61		
	63		
	65	32	IF
	67		AE
	69		RE
	71		RE1
	73	1	V3V
	75	3	V3V

	2		0/1
	4		EMF
	6		FL
	8	63	
	10		MP1
	12	74	MP1A
	14	78	
	16		
	18		2° SET
	20	93	MP2
	22	97	MP2A
	24	5	RC1
	26	8	RC1A
	28	11	RC2
	30	14	RC2A
	32	16	MP1
	34	18	MP1A
	36	20	MP2
	38	22	MP2A
	40	24	AP1
	42	27	AP2
	44	151	VSL1
	46	155	VSL2
	48	111	VB1-50%
	50	115	VA1-50%
	52		
	54	121	VB2-50%
	56		
	58		
	60	133	VA2-50%
	62		
	64		
	66	33	IF1
	68		
	70		RE
	72		RE1
	74	2	V3V
	69A		RT

M2

REV.	MODIFICA	DATA	DISEGNATO	VERIFICATO	DATA	23/04/2015	AERMEC S.P.A. BEVILACQUA (VERONA) ITALY	AERMEC	Riepilogo morsetti doppi Summary dual terminal	NRL 4CP FC MP		=	
					DATA	23/04/2015							
					APPROV.	De Togni					5015918	1	FOGL. M2-001 DI 24

NON È PERMESSO CONSEGNARE A TERZO O RIPRODURRE QUESTO DOCUMENTO.
 NE UTILIZZARE IL CONTENUTO O RENDERLO DISPONIBILE A TERZI SENZA LA NOSTRA
 AUTORIZZAZIONE ESPLICITA. OGNI IMPAZIONE COMPORTA IL RISCHIAMENTO DEI DANNI
 SUBITI. È FATTA RISERVA DI TUTTI I DIRITTI DERIVANTI DA BREVETTI O MODELLI.

PROGETTO:
 NO ME FILE: 5015918_00.sch
 TIPOICO: Elettrica

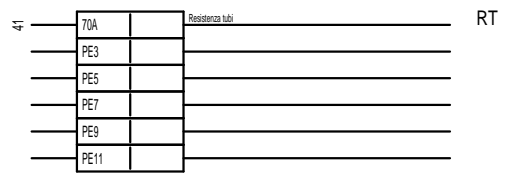
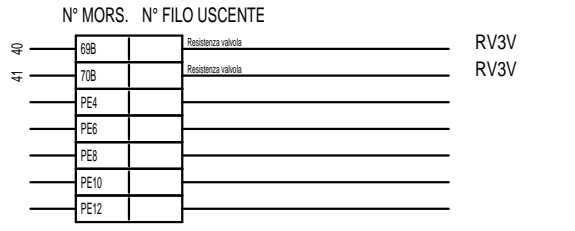
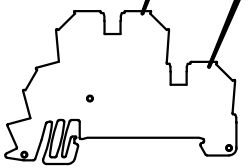

M2

					DATA	23/04/2015	AERMEC S.P.A. BEVILACQUA (VERONA) ITALY	AERMEC	Riepilogo morsetti doppi Summary dual terminal	NRL 4CP FC MP		=		
					DISEGN.	Crivellaro					+			
					DATA	23/04/2015								
REV.	MODIFICA	DATA	DISEGNATO	VERIFICATO	APPROV.	De Togni					5015918	2	FOGL. 24 DI 24	

NON È PERMESSO CONSEGNARE A TERZI O RIPRODURRE QUESTO DOCUMENTO
 NE UTILIZZARE IL CONTENUTO O RENDERLO COMUNQUE NOTO A TERZI SENZA LA NOSTRA
 AUTORIZZAZIONE ESPLICITA. OGNI INFRAZIONE COMPORTA IL RISCHIAMENTO DEI DANNI
 SUBITI. È FATTA RISERVA DI TUTTI I DIRITTI DERIVANTI DA BREVETTI O MODELLI

PROGETTO: 5015918_00.sch
 TYPICO: Elettrica

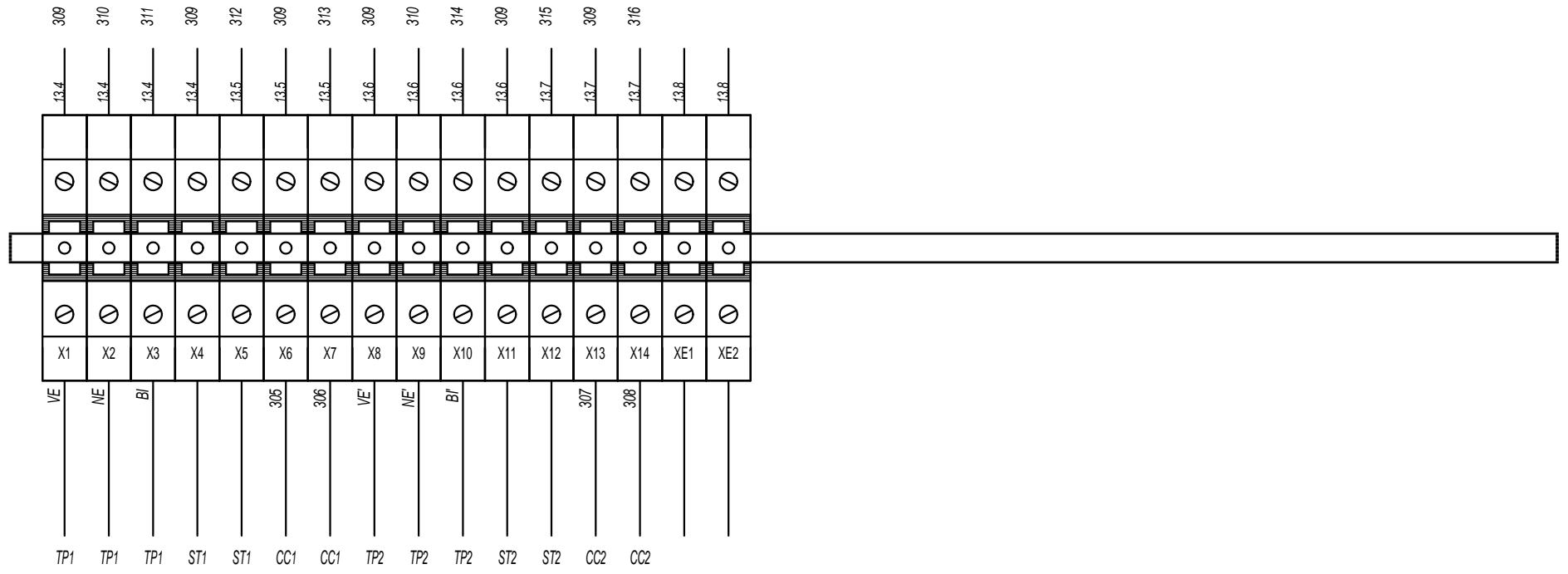

M3

MORSETTIERA QUADRO

TERMINAL BOARD

REV.	MODIFICA	DATA	DISIGNATO	VERIFICATO	DATA	23/04/2015	AERMEC S.P.A. BEVILACQUA (VERONA) ITALY	AERMEC	RIEPILOGO MORSETTI Summary terminals	NRL 4CP FC MP	5015918	1	FOGL. M3-001 DI 24
					DATA	23/04/2015							
					APPROV.	De Togni							

NON È PERMESSO CONSEGNARE A TERZI O RIPRODURRE QUESTO DOCUMENTO.
 NE UTILIZZARE IL CONTENUTO O RENDERLO COMUNQUE NOTO A TERZI SENZA LA NOSTRA
 AUTORIZZAZIONE ESPLICITA. OGNI INFRAZIONE COMPORTE IL RISCHIAMENTO DEI DANNI
 SUBITI. È FATTA RISERVA DI TUTTI I DIRITTI DERIVANTI DA BREVETTI O MODELLI.

PROGETTO: 5015918_00.sch
 TIPO: Elettronica

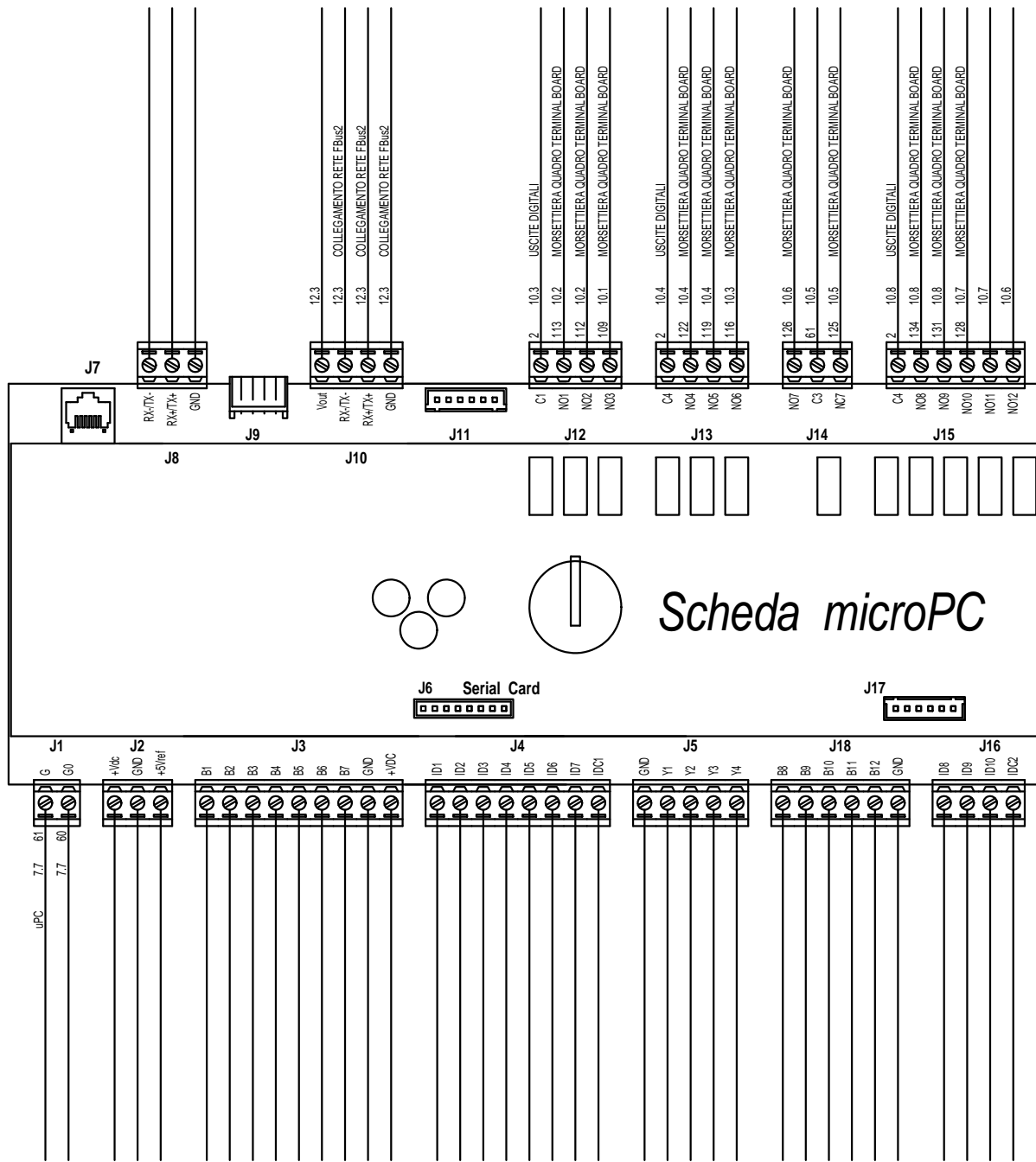

REV.	MODIFICA	DATA	DESEGNATO	VERIFICATO	DATA	23/04/2015	AERMEC S.P.A. BEVILACQUA (VERONA) ITALY	AERMEC	SCHEDA MICROPC24V MICROPC24V Card	NRL 4CP FC MP	=	+	1	FOGL. 1 DI 24	MICROPC24-001
1					23/04/2015	De Togni									

NON È PERMESSO CONSEGNARE A TERZI O RIPRODURRE QUESTO DOCUMENTO.
 NE UTILIZZARE IL CONTENUTO O RENDERSI RESPONSABILI QUANDO NON SI È TERZI SENZA LA VOSTRA
 AUTORIZZAZIONE SCRITTA. OGNI INFRAZIONE COMPORTE IL RISCHIAMENTO DEI DANNI
 SUBITI. È FATTA RISERVA DI TUTTI I DIRITTI DERIVANTI DA BREVETTI O MODELLI.

PROGETTO: 5015918_00.sch
 NOME FILE: 5015918_00.sch
 TIPO: Elettrica

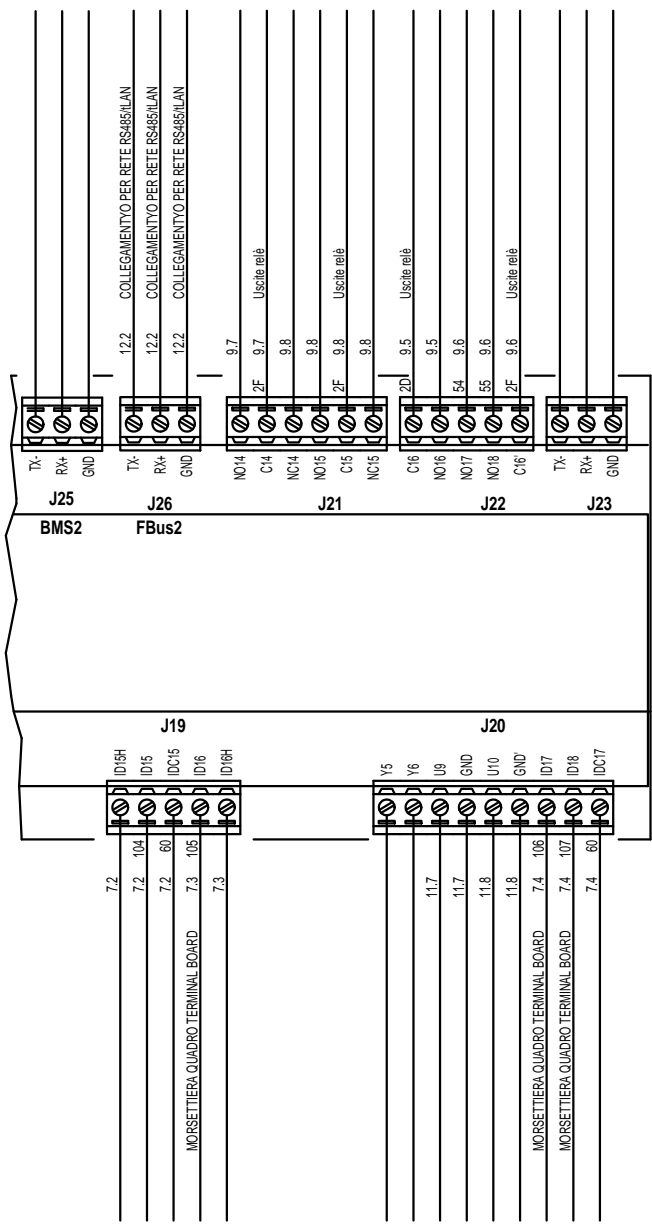
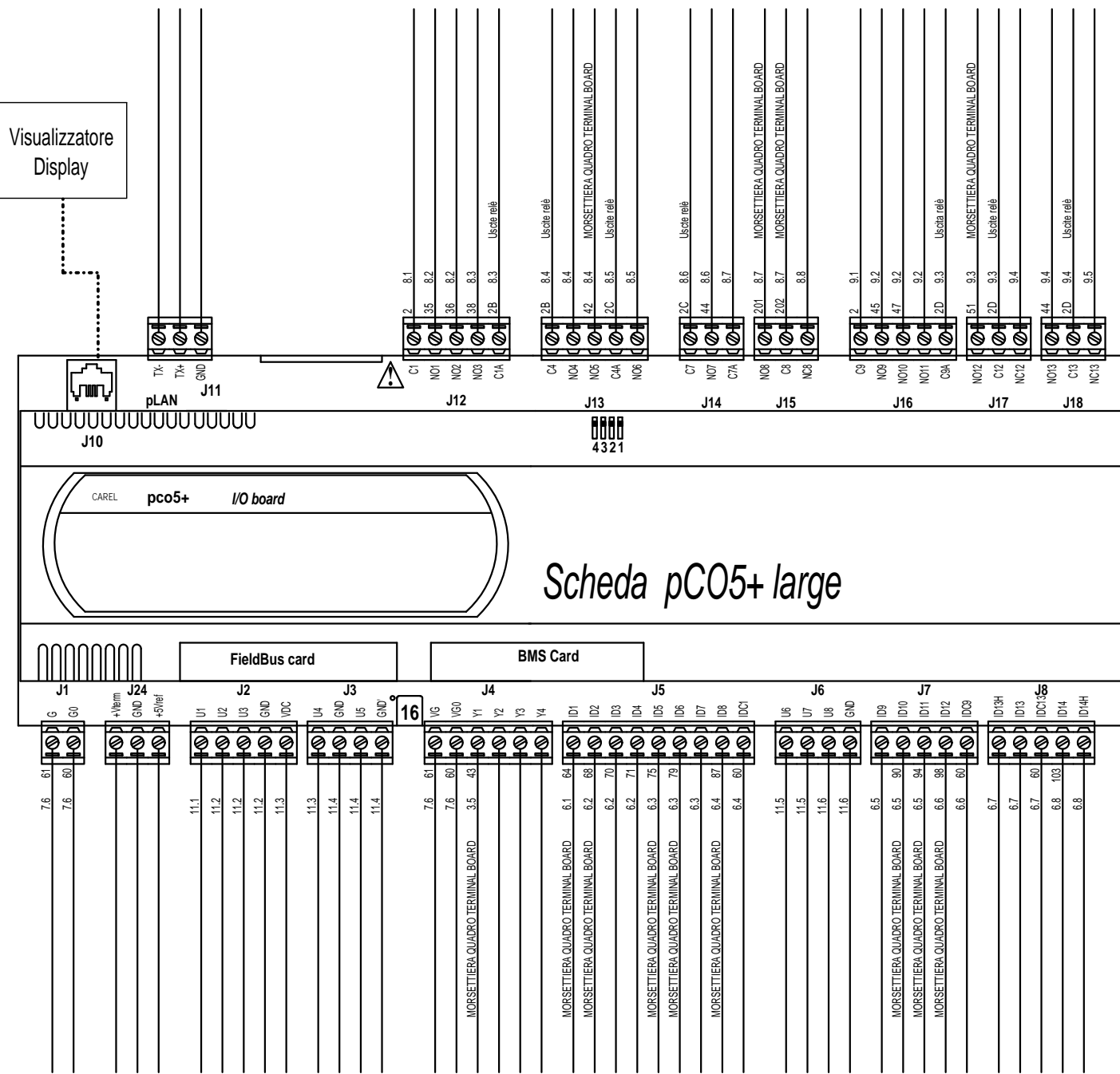

Scheda pCO5+ large

REV.	MODIFICA	DATA	DESEGNATO	VERIFICATO	DATA	23/04/2015	DISEGN.	Crivellaro	AERMEC S.P.A.		Scheda pCO5 L pCO5 L elect.	NRL 4CP FC MP	=
					23/04/2015			BEVILACQUA (VERONA) ITALY	card		5015918	FOGL. PC05 MASTER-001 DI 24	+

LEGENDA PER SERIE NRL-NRB-NRC-NLC 275 - 3600

24/07/14

	ITALIANO	ENGLISH	FRANCAIS	DEUTSCH
AE	ALLARME ESTERNO	REMOTE ALARM	ALARME EXTERIEUR	FERNSTOERMELDUNG
AP	PRESSOSTATO DI ALTA	HIGH PRESSURE CONTROL	PRESSOSTAT HAUTE PRESSION	HOCHDRUCKPRESSOSTAT
BP	PRESSOSTATO DI BASSA	LOW PRESSURE CONTROL	PRESSOSTAT BASSE PRESSION	NIEDERDRUCKPRESSOSTAT
C/F	INTERRUTTORE CALDO / FREDDO	SWITCH HOT-COLD	INTERRUPTEUR CHAUD - FROID	UMSCHALTER - WARM/KALT
CCP	CONTATTORE COMPRESSORE	COMPRESSOR CONTACTOR	CONTACTEUR COMPRESSEUR	KOMPRESSORSCHUETZ
CP	COMPRESSORE	COMPRESSOR	COMPRESSEUR	KOMPRESSOR
CPO	CONTATTORE POMPA	PUMP CONTACTOR	CONTACTEUR POMPE	SCHÜTZ – PUMPE
CRE	CONTATTORE RESISTENZA	ELECTRIC HEATER CONTACTOR	CONTACTEUR RESISTANCE ELECTRIQUE	EL. HEZREGISTER-SCHUTZ
CV	CONTATTORE VENTILATORE	FAN CONTACTOR	CONTACTEUR VENTILATEUR	VENTILATORSCHUETZ
DCP	DISPOSITIVO BASSE TEMPERATURE	LOW AMBIENT TEMPERATURE DEVICE	DISPOSITIF POUR BASSE TEMPERATURE	WINTERREGELUNG
DEV	SELETTORE	SELECTOR SWITCH	SELECTEUR	WAHLSCHALTER
EMF	ESLUSIONE MULTIFUNZIONE	EXCLUSION MULTIFUNCTION	EXCLUSION MULTIFONCTION	MULTI DEAKTIVIEREN
EV	VALVOLA ELETTRONICA	ELECTRONIC VALVE	VALVE ELECTRONIQUE	VENTILELEKTRONIK
FL	FLUSSOSTATO	FLOW SWITCH	FLUXOSTAT	STROEMUNGSWAECHTER
FLC	FLUSSOSTATO FREE-COOLING	FREE-COOLING FLOW SWITCH	FLUXOSTAT FREE-COOLING	STRÖMUNGSWÄWTER-FREIEKÜHLUNG
FLR	FLUSSOSTATO RECUPERO	RECUPERATOR FLOW SWITCH	FLUXOSTAT COTE RECUPERATEUR	RUECKGEWINNERSSTROEMUNGSWAECHTER
FRC	FILTRO ANTIDISTURBO	ANTI-NOISE FILTER	FILTRE ANTIPARASITES	ENTSTOERFILTER
FS	FILTRO SINUSOIDALE	FILTER SINE	FILTRE SINUS	FILTER SINE
IAD	INTERRUTTORE AUSILIARIO	AUXILIARY SWITCH	INTERRUPTEUR AUXILIAIRE	HILFSSCHALTER
IF	INTERRUTTORE FINECORSA	LIMIT SWITCH	INTERRUPTEUR FIN DE COURSE	ENDSCHALTER
IG	INTERRUTTORE GENERALE	MAIN SWITCH	INTERRUPTEUR GENERAL	HAUPTSCHALTER
IL	INTERRUTTORE DI LINEA	LINE MAIN SWITCH	INTERRUPTEUR GENERAL LIGNE	HAUPTSCHALTER-NETZEINSPEISUNG
MP	MODULO PROTEZIONE COMPRESSORE	COMPRESSOR PROTECTION MODULE	MODULE DE PROTECTION COMPRESSEUR	KOMPRESSORSCHUTZMODUL
MTA	MAGNETOTERMICO AUSILIARIO	MAGNETHO-THERMAL SWITCH	INTERRUPTEUR MAGNETO-THERMIQUE	UEBERSTROMAUSLOESER STEUERSTROMKREIS
MTC	MAGNETOTERMICO COMPRESSORE	COMPRESSOR MAGNETHO-THERMAL	MAGNETHO-THERMIQUE COMPRESSEUR	MOTORSCHUTZSCHALTER-KOMPRESSOR
MTP	MAGNETOTERMICO POMPA	PUMP SAFETY DEVICE	MAGNETOTHERMIQUE POMPE	MOTORSCHUTZSCHALTER-PUMPE
MTV	MAGNETOTERMICO VENTILATORE	FAN MAGNETO-THERMAL	MAGNETO-THERMIQUE VENTILATEUR	MOTORSCHUTZSCHALTER VENTILATOR
MULTI IN	INGRESSO MULTIFUNZIONE	MULTI-FUNCTION INPUT	ENTREE MULTIFONCTION	MULTIFUNKTIONSEINGANG
MV	MOTORE VENTILATORE	FAN MOTOR	MOTEUR VENTILATEUR	VENTILATORMOTOR
PD	PRESSOSTATO DIFFERENZIALE	DIFFERENTIAL PRESSURE SWITCH	PRESSOSTAT DIFFERENTIEL	DRUCKDIFFERENZSCHALTER
PM	PRESSOSTATO DI MINIMA	MINIMUM PRESSURE SWITCH	PRESSOSTAT MINIMUM	MINDESTDRUCK
POC	MOTOPOMPA CONDENSANTE	MOTOR-PUMP CONDENSER	MOTOPOMPE	PUMPE
POE	MOTOPOMPA EVAPORANTE	MOTOR-PUMP EVAPORATOR	MOTOPOMPE	PUMPE
PR	PANNELLO COMANDI	REMOTE CONTROL	PANNEAU DE COMMANDES	BEDIENUNGSTAFEL
R	RELE AUSILIARIO	AUXILIARY RELAY	RELAIS AUXILIAIRE	HILFSRELAIS
RAC	RISCALDATORE ACCUMULO	STORAGE HEATER	CHAUFFAGE DE BALLON TAMPON	WÄRMESPEICHER
RAP	RELE ALTA PRESSIONE	HIGH PRESSURE RELAY	RELAIS HAUTE PRESSION	HOCHDRUCKRELAIS
RC	RESISTENZA OLIO COMPRESSORE	COMPRESSOR OIL HEATER	RESISTANCE HUILE CP	KUBELWANNENHEIZUNG
RCS	RELE CONTROLLO SEQUENZA	PHASE -SEQUENCE RELAY	RELAIS SEQUENCIEL	RELAIS PHASENREIHENFOLGE
RE	RISCALDATORE SCAMBIATORE	EXCHANGER HEATER	RESISTANCE ECHANGERUR	ELT. HEIZUNG ELT. HEIZUNG
RMV	RELE PROTEZIONE VENTILATORI	RELAY FAN PROTECTION	RELAIS PROTECTION VENTILATEUR	RELAIS VENTILATOR
RRA	RELE RISCALDATORE ACCUMULO	BUFFER TANK HEATER RELAIS	RELAIS RESISTANCE BALLON TAMPON	RELAIS ELT. HEIZUNG PUFFER.SPEICHER
RRC	RISCALDATORE RECUPERO	HEATER RECOVERY	CHAUFFAGE DE RECUPERATION	HEIZUNG ERHOLUNG
RRD	RELE RISCALDATORE RECUPERO	HEATER RECOVERY RELAIS	RELAIS RESIST. RECUPERATION DE CHALEUR	RELAIS ELT. HEIZUNG WGR-WÄRMETAUSCHER
RRE	RELE RISCALDATORE EVAPORATORE	EXCHANGER HEATER RELAIS	RELAIS RESISTANCE ECHANGERUR	RELAIS
SAC	SONDA ACCUMULO	ACCUMULATOR PROBE	SONDE BALLON TAMPON	FUEHLER - PUFFERSPEICHER
SAE	SONDA ARIA ESTERNA	AMBIENT AIR PROBE	SONDE AIR EXTERIEUR	AUBENLUFTFUEHLER
SC	SCHEDA DI CONTROLLO	CONTROL ELECTRIC CARD	PLATINE DE CONTROLE	STUERPLATINE
SE	SCHEDA DI ESPANSIONE	EXPANSION CARD	PLATINE ADDITIONNELLE	ZUSÄTZLICHE PLATINE
SET	SECONDO SET	SECOND SET	DEUXIEME SET	ZWEITER SOLLWERT

SEV	SONDA EVAPORATORE	EVAPORATOR PROBE	SONDE EVAPORATEUR	FUEHLER – VERDAMPFER
SF	SOFT-START	SOFT-STARTER	SOFT-STARTER	SANFTANLASSER
SFC	SONDA FREE-COOLING	FREE-COOLIN PROBE G	SONDE FREE-COOLING	FUEHLER - FREIE-KÜHLUNG
SIR	SONDA INGRESSO RECUPERO	RECOVERY INLET PROBE	SONDE ENTREE RECUPERATION	FUEHLER – WÄRMERÜCKGEWINNUNG
SIW	SONDA INGRESSO ACQUA	WATER INLET PROBE	SONDE ENTREE EAU	FUEHLER – WASSEREINTRITT
SL	SONDA LIQUIDO	LIQUID PROBE	SONDE LIQUIDE	FÜHLER- FLÜSSIGKEIT
SRU	SONDA RITORNO UTENZE	BACK UTILITIES PROBE	SONDE RETOUR DE SERVICES	ZURÜCK EXTRAS PROBE
SUR	SONDA USCITA RECUPERO	RECOVERY OUTLET PROBE	SONDE SORTIE RECUPERATION	FUEHLER – WÄRMERÜCKGEWINNUNG
SUW	SONDA USCITA ACQUA	WATER OUTLET PROBE	SONDE SORTIE EAU	FUEHLER – WASSERAUSTRITT
TA	TRASFORMATORE AMPEROMETRICO	CURRENT TRASFORMER	TRASFORMATEUR DE COURANT	STROMWANDLER
TAP	TRASDUTTORE ALTA PRESSIONE	HIGH PRESSURE TRASDUCER	TRASDUCTEUR HAUTE PRESSION	HD-DRUCKTRANSMITTER
TAP	TRASDUTTORE DI PRESSIONE	PRESSURE TRASDUCER	TRASDUCTEUR PRESSION	DRUCKTRANSMITTER
TBP	TRASDUTTORE BASSA PRESSIONE	LOW PRESSURE TRASDUCER	TRASDUCTEUR BASSE PRESSION	ND-DRUCKTRANSMITTER
TBP	TRASDUTTORE DI PRESSIONE	PRESSURE TRASDUCER	TRASDUCTEUR PRESSION	DRUCKTRANSMITTER
TC	PROTEZIONE INTERNA COMPRESSORE	COMPRESSOR INTERNAL PROTECTION	PROTECTION INTERNE COMPRESSEUR	KOMPRESSOR - INNENSCHUTZ
TEP	TEMPORIZZATORE	TIMER	TEMPORISATEUR	TIMER
TGP	TERMOSTATO GAS PREMENTE	DISCHARGE PIPE THERMOSTAT	THERMOSTAT SUR REFOULEMENT	THERMISCHER SCHUTZ - DRUCKLEITUNG
TR	TRASFORMATORE	FEEDING VOLTAGE TRASFORMER	TRANSFORMATEUR D' ALIMENTATION	TRANSFORMATOR
TSRE	TERMOSTATO SICUREZZA RE	RE SAFETY THERMOSTAT	THERMOSTAT DE SECURITE RE	SICHERHEITSTHERMOSTAT RE
TV	TERMICO VENTILATORE	FAN THERMAL PROTECTION	PROTECTION THERMIQUE VENTILATEUR	THERMISCHER SCHUTZ VENTILATOR
V3V	VALVOLA 3 VIE ACQUA	WATER 3 WAY VALVE	VANNE 3 VOIES EAU	3- WEGE-VENTIL WASSER
VA	ELETTROVALVOLA PREMENTE	DISCARGH VALVE	VANNE REFOULEMENT	MAGNETVENTIL-DRUCKLEITUNG
VB	ELETTROVALVOLA BATTERIA	COIL VALVE	VANNE BATTERIE	VENTIL WARMETAUSCHER
VE	COMANDO VALVOLA ELETT.	DRIVER ELECT. VALVE	COMMANDE VANNE ÉLECTRONIQUE	ELEKTRONISCHES STEUERGERÄT
VIC	ELETTROVALVOLA INVERSIONE CICLO	REVERSE CYCLE VALVE	VANNE INVERSION DE CYCLE	UMKEHRVENTIL
VR	ELETTROVALVOLA RECUPERO	RECOVERY VALVE	VANNE RECUPERATION	MAGNETVENTIL WÄRMERÜCKGEWINNUNG
VRL	ELETTROVALVOLA RECUPERO LIQUIDO	LIQUID RECOVERY SOLENOID VALVE	VANNE RECUPERATION LIQUIDE	RÜCKGEWINNUNGSVENTILS LIQUID
VRT	ELETTROVALVOLA RECUPERO TOTALE	TOTAL RECOVERY VALVE	VANNE RECUPERATION TOTALE	MAGNETVENTIL WÄRMERÜCKGEWINNUNG
VSB	ELETTROVALVOLA SOLENOIDE BY PASS.	BY-PASS SOLENOID VALVE	VANNE SOLENOIDE DE BY-PASS	BYPASS MAGNETVENTIL
VSE	ELETTROVALVOLA EQUALIZZATORE	EQUALIZER VALVE	VANNE EGALISEUR	MAGNETVENTIL ENTZERRER
VSI	ELETTROVALVOLA INIEZIONE	INJECTION VALVE	VANNE INJECTEUR	EINSPRITZVENTIL
VSL	ELETTROVALVOLA INTERCET. LIQUIDO	LIQUID GATE SOLENOID VALVE	VANNE SOLENOIDE CLAPET LIQUIDE	MAGNETVENTIL FLUESSIGKEITSLEITUNG
VSP	ELETTROVALVOLA PARZIALIZZAZIONE	PART LOAD SOLENOID VALVE	VANNE SOLENOIDE DE PARTIALISATION	MAGNETVENTIL ZUR LEISTUNGSREGELUNG

	COMPONENTI NON FORNITI	COMPONENTS NOT SUPPLIED	COMPOSANTS NON FOURNIS	NICHT LIEFERBARE TEILE
	COMPONENTI FORNITI OPTIONAL	OPTIONAL COMPONENTS	COMPOSANTS FOURNIS EN OPTION	AUF ANFRAGE LIEFERBARE TEILE
---	COLLEGAMENTI DA ESEGUIRE IN CANTIERE	CONNECTIONS TO BE WIRED ON JOB SITE	RACCORDEMENTS A EFFECTUER SUR CHANTIER	BAUSEITIG URCHZUFUEHRENDE VERDRAHTUNG